

Dell™ C1760nw/C1660w Color Printer

Brugervejledning

Lovgivningsmæssig model: Dell C1760nw/Dell C1660w



Indhold

Inden start	11
A Bemærk, Forsigtig og Advarsel	13
1 Dell™ C1760nw/C1660w Color Printer brugervejledning	15
Konventioner	15
2 Søgning efter oplysninger	17
3 Produktegenskaber	19
4 Om printeren	21
Set forfra	21
Set bagfra	22
Plads krav	23
Betjeningspanel	23
Fastlåsnings af printeren	24
Bestilling af tilbehør	24
Printerkonfiguration	27
5 Tilslutning af printeren	29
Tilslutning af printer til computer eller netværk	29
Direkte tilslutning	29
Trådløs forbindelse	30
Ethernet-forbindelse (kun Dell C1760nw Color Printer)	35

Omkonfigurering af den trådløse indstilling	36
Sådan skal du tænde for printeren	37
6 Opsætning af din Printer	39
Indstilling af startindstillinger på betjeningspanelet (kun Dell™ C1660w Color Printer)	39
Opsætning af printer med Software and Documentation-disken	40
7 Indstilling af IP-adressen	41
Tildeling af en IP-adresse	41
Betjeningspanel	41
Værktøjskasse	42
Kontrol af IP-indstillingerne	43
Betjeningspanel	43
Rapporten Systemindstillinger	43
Kommandoen ping	43
8 Ilægning af papir	45
Ilægning af udskrivningsmedier i multifunktionsilæggeren (MPF)	45
Isætning af Udskrivningsmedier i prioritetsarkilægger (PSI) (kun Dell C1760nw Color Printer)	50
9 Installation af printerdrivere på computere med Windows®	53
Identifikation af præ-installationsstatus for printerdrivere	53
Ændring af firewall-indstillinger forud for installation af din printer	53
Opsætning af direkte forbindelse	53
For installation af værtsbaseret printerdriver	53
Til installation af XML-papirspecifikation (XPS)-printerdriver	54
Opsætning af netværksforbindelse	56
Opsætning af netværksprinter på et lokalt netværk	56
Opsætning af netværksprinter på et fjernt netværk	60
Opsætning for Web Services on Devices (WSD)	64
Tilføjelse af roller for udskriftstjenester	64
WSD Printerkonfiguration	65

Opsætning til Delt udskrivning	66
Peg og udskriv	68
Peer-to-Peer	70
10 Installation af printerdrivere på Mac-computere	73
Installation af driverne og softwaren	73
Tilføjelse af en printer på Mac OS X 10.5 eller en senere version	73
Tilføjelse af en printer på Mac OS X 10.4.11.	74
Sådan bruges printeren	77
11 Betjeningspanel	79
Brug af betjeningspanelets knapper	79
Status for Wi-Fi WPS-knapbaggrundslys	80
Brug af betjeningspanelet til at ændre printerindstillingerne	81
Udskrivning af en side med enhedsindstillinger	81
Ændring af sproget	82
Betjeningspanel	82
Værktøjskasse	82
Indstilling af funktionen Energisparetid	82
12 Dell™ Printer Configuration Web Tool	83
Oversigt	83
Opsætning af Dell Printer Configuration Web Tool	83
Opsætning fra din webbrowser	83
Opsætning fra betjeningspanel	85
Start af Dell Printer Configuration Web Tool	85
Overblik over menupunkterne	85
Sidevisningsformat	87
Topramme	87
Venstre ramme	88
Højre ramme	89
Ændring af indstillingerne af menuposterne	90
Detaljer om menupunkterne	90

Printerstatus	91
Printerjobs	92
Printerindstillinger	93
Indstillinger for printserver	100
Kopiering af printerindstillinger	112
Udskrivningsvolumen	112
13 Forklaring af Værktøjskassens menuer	113
Start af Værktøjskasse	113
Brug af Værktøjskassen til at ændre printerindstillingerne.	113
Rapport om printerindstillinger.	114
Printerinformation	114
Menu-indstillinger	114
Rapporter	116
TCP/IP-indstillinger	116
Vedligeholdelse af printer	116
Systemindstillinger.	116
Papirdensitet.	118
Indstil BTR	118
Indstil fikseringsenhed.	119
Farveregistreringsindstilling.	119
Indstil højde	121
Nulstil. stand.	122
Ikke-Dell toner.	122
BTR-genopfriskningsindstilling	122
TCP/IP-indstillinger	123
Netværksindstilling	123
Diagnosticering	124
Tabeludskrift	124
Maskinkontrol	124
Omgivelsessensorinformation.	125
Tilstanden omrør fremkalder.	125
Genopfriskningsindstilling	125
Nulstilling af standarder	126
14 Forklaring af printermenuerne	127
Rapport/Liste	127
Printerindstilling	127
Enhedsindstillinger.	127

Jobhistorie	127
Fejlhistorie	127
Farvetestside	127
Udskrivning af en Rapport/Liste med brug af betjeningspanel	127
Udskrivning af en Rapport/Liste med brug af værktøjskasse	128
Administ. Menu	128
Netværk	128
USB-indstillinger	133
Systemindstillinger	133
Vedligeholdelse	135
Sikre indstillinger	140
Panelsprog	142
Panellås	142
Aktivering af Panellåsen	142
Deaktivering af Panellåsen	142
Nulstilling af standarder	143
15 Retningslinjer for udskrivningsmedier	145
Papir	145
Papiregenskaber	145
Anbefalet papir	146
Uacceptabelt papir	146
Valg af papir	146
Valg af fortrykt medie og brevpapir	147
Udskrivning på brevpapir	147
Ilægning af brevpapir	148
Valg af forhullet papir	148
Konvolutter	148
Etiketter	149
Opbevaring af udskrivningsmedier	150
Identifikation af udskrivningsmedier og specifikationer	150
Understøttede papirstørrelser	150
Understøttede papirtyper	151
Papirtypespecifikationer	151
16 Ilægning af udskrivningsmedier	153
Kapacitet	153

Mål for udskrivningsmedier	153
Ilægning af udskrivningsmedier i multifunktionsilæggeren (MPF)	153
Ilægning af Konvolutter i multifunktionsilæggeren (MPF).	158
Ilægning af brevpapir	160
Isætning af Udskrivningsmedier i prioritetsarkilægger (PSI) (kun Dell C1760nw Color Printer)	161
Ilægning af en konvolut i prioritetsarkilæggeren (PSI)	163
Ilægning af brevpapir	165
Ilægning af udskrivningsmedier når ved manuel dupleksudskrivning	166
Når multifunktionsilægger (MPF) anvendes.	166
Ved brug af Brug af prioritetsarkilægger (PSI) (kun Dell C1760nw Color Printer)	167
.	167
Brug af outputbakkeforlængelsen	168

Udskrivning 169

17 Udskrivning 171

Tips for en succesfuld udskrivning	171
Tips til opbevaring af udskrivningsmedier.	171
Forebyggelse af papirstop.	171
Afsendelse af et job til udskrivning	171
 annullering af et udskriftsjob	172
Annullering fra betjeningspanelet.	172
Annullering af et job fra en computer, som kører Windows.	172
Udskrivning af en rapport-side	172

Bliv bekendt med din printer 173

18 Forklaring af din printersoftware 175

Windows®	175
Printerstatusvindue	175
Status Monitor Konsol.	175
Dell Supplies Management System	175
Hurtigstart hjælpeprogram	176
Macintosh	176

Status Monitor Widget	176
19 Forklaring af printermeddelelser	179
20 Specifikationer	183
Kompatibilitet i forhold til operativsystemer	183
Strømforsyning	183
Mål	183
Hukommelse	183
Sidebeskrivelsessprog (PDL)/emulering, operativsystem og interface	184
MIB-kompatibilitet	184
Omgivelser	184
Kabler	185
Vedligeholdelse af din printer	187
21 Vedligeholdelse af din printer	189
Bestemmelse af status for tilbehør	189
Besparelse af tilbehør	189
Opbevaring af udskrivningsmedier	189
Opbevaring af forbrugsdele	190
Udskiftning af tonerpatroner	190
Fjernelse af tonerpatroner	190
Installation af en tonerpatron	192
Rengøring inde i printeren	194
Rengøring af CTD-sensoren (Color Toner Density)	197
Indstilling af Farveregistreringen	198
Udførsel af Auto korriger	198
Udskrivning af farveregistreringstabellen	198
Bestemmelse af værdier	199
Indtastning af værdier	200

22 Afhjælpning af papirstop	203
Forebyggelse af Papirstop	203
Identifikation af Stedet for Papirstop.	204
Afhjælpning af papirstop fra forsiden af printeren.	205
Afhjælpning af papirstop fra bagsiden af printeren	206
Afhjælpning af papirstop fra outputbakke	208
Fejlfinding	211
23 Fejlfinding	213
Basale printerproblemer	213
Display-problemer	213
Udskrivningsproblemer	213
Problemer med udskriftskvaliteten	215
Outputtet er for lyst	215
Toneren tværer ud, eller udskriften smitter af/plet på bagsiden	216
Tilfældige pletter/slørede billeder	217
Alt output er tomt	217
Der er striber på outputtet	217
Pitchede farveprikker	218
Lodrette blanke dele	218
Marmorering	218
Skyggedannelse	219
Slør	220
Bead-Carry-Out (BCO)	220
Mærke fra printeren	221
Krøllet/skjoldet papir	221
Topmarginerne er ikke korrekte	222
Farveregistreringen er uden for justering	223
Fremstående/ujævnt papir	224
Støj	225
Papirstop	226
Stop ved forkert fremføring	226
Multi-fremføringsstop	227
Trådløse problemer	227

Andre problemer	228
Kontakt til service	228
Appendiks	229
B Appendiks	231
Dell Politik for Teknisk Support	231
Online tjenester	231
Politik mht. Garanti og Returnering	232
Genanvendelsesinformation	232
Kontakt Dell.	232
Indeks	233

Inden start

Bemærk, Forsigtig og Advarsel	13
1 Dell™ C1760nw/C1660w Color Printer brugervejledning.....	15
2 Søgning efter oplysninger	17
3 Produktegenskaber	19
4 Om printeren	21

Bemærk, Forsigtig og Advarsel



BEMÆRK: BEMÆRK angiver vigtig information, som hjælper dig med at gøre bedre brug af din printer.



FORSIGTIG: FORSIGTIG angiver enten potentiel skade på hardwaren eller tab af data og informerer dig om, hvordan problemet undgås.



ADVARSEL: ADVARSEL angiver potentiel materialeskade, personskade eller død.

Informationen i dette dokument kan ændres uden varsel.

© 2012 Dell Inc. Alle rettigheder forbeholdes.

Alle former for gengivelse af disse materialer uden skriftlig tilladelse fra Dell Inc. er strengt forbudt.

Varemærker anvendt i denne tekst: *Dell* og *DELL*-logoet er varemærker under Dell Inc.; *Microsoft*, *Windows*, *Windows Server*, *Windows Vista* og *Internet Explorer* er enten varemærker eller registrerede varemærker under Microsoft Corporation i USA og/eller andre lande. *Macintosh* og *Mac OS* er varemærker under Apple Inc., registreret i USA og andre lande. *Wi-Fi* er et registreret varemærke for Wi-Fi Alliance. *Wi-Fi Protected Setup*, *WPA* og *WPA2* er varemærker under Wi-Fi Alliance.

XPS (XML Paper Specification): Dette produkt kan omfatte immaterielle rettigheder, der ejes af Microsoft Corporation. De vilkår og betingelser, i henhold til hvilke Microsoft giver licens til sådan immateriel ejendom, kan findes på <http://go.microsoft.com/fwlink/?LinkId=52369>; *DES*: Dette produkt omfatter software, der er udviklet af Eric Young (eay@mincom.oz.au); *AES*: Copyright © 2003, Dr. Brian Gladman, Worcester, Storbritannien. Alle rettigheder forbeholdes. Dette produkt anvender publiceret AES-software, der er stillet til rådighed af Dr. Brian Gladman i henhold til BSD-licensvilkårene; *TIFF (libtiff)*: Copyright © 1988-1997 Sam Leffler og Copyright © 1991-1997 Silicon Graphics, Inc.; *ICC Profile (Little cms)*: Copyright © 1998-2004 Marti Maria.

Andre varemærker og firmanavne kan være anvendt i dette dokument til at referere til enten de firmaer, som har mærkerne, eller til deres produkter. Dell Inc. fraskriver sig enhver ejendomsinteresse i andre varemærker og firmanavne end dets egne.

Printersoftwaren bruger nogle af de koder, der er defineret af Independent JPEG Group.

UNITED STATES GOVERNMENT BEGRÆNSEDE RETTIGHEDER

Denne software og dokumentation leveres med BEGRÆNSEDE RETTIGHEDER. Brug, duplikation eller offentliggørelse af regeringen er underkastet begrænsninger som nedfældet i punkt (c)(1)(ii) i Rights in Technical Data and Computer Software (Rettigheder i teknisk data og computersoftware) bestemmelsen i DFARS 252.227-7013 og er anvendelig i FRA-bestemmelserne: Dell Inc., One Dell Way, Round Rock, Texas, 78682, USA.

November 2012 Rev. A00

Dell™ C1760nw/C1660w Color Printer brugervejledning

Klik på linkene til venstre for oplysninger om egenskaberne, alternativerne og anvendelsen af din Dell C1760nw/C1660w Color Printer. Oplysninger om anden dokumentation, som følger med din Dell C1760nw/C1660w Color Printer, finder du under "Søgning efter oplysninger" på side 17.

 **BEMÆRK:** I denne vejledning kaldes Dell C1760nw/C1660w Color Printer for "printeren."

Konventioner

I det følgende beskrives meningen af symbolerne og skrifttyperne anvendt i denne vejledning:

- | | | |
|-----------------------------------------|---|----------------------------------------------------------------------------------------------------------------------------------------------------------------------------------------------------------------|
| Fed tekst | : | <ul style="list-style-type: none">• Navne på knapper på betjeningspanelet.• Skærmmavne på LCD-panelet.• Menuer, kommandoer, vinduer eller dialogbokse vist på computerskærmen. |
| Tekst med <i>Courier New</i> skrifttype | : | <ul style="list-style-type: none">• Menuer og meddelelser vist på LCD-displayet.• Tegn indtastet fra computeren.• Biblioteksstier. |
| < > | : | <ul style="list-style-type: none">• Tast på computerens tastatur. |
| → | : | <ul style="list-style-type: none">• Viser en sti til et bestemt punkt i en procedure på en computer. |
| " " | : | <ul style="list-style-type: none">• Krydsreference i denne vejledning.• Tegn indtastet fra betjeningspanelet.• Meddelelser vist på computerskærmen. |

Søgning efter oplysninger

 **BEMÆRK:** Billederne, der anvendes i denne brugervejledning Dell™ C1760nw Color Printer, er af mindre endet er nævnt.

Hvad søger du efter?	Find det her
----------------------	--------------

- Drivere til min printer
- Min *Brugervejledning*

Disk med *Software and Documentation*

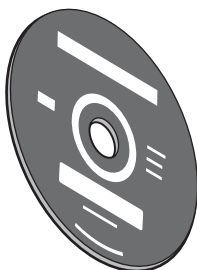

Disken med *Software and Documentation* indeholder installationsvideo, dokumentation og drivere til din printer. Du kan anvende disken til at installere/geninstallere drivere eller få adgang til din installationsvideo og dokumentation.

Readme-filer kan være inkluderet på din disk for at give dig sidste øjeblikke-opdateringer om tekniske ændringer af din printer eller avanceret teknisk referencemateriale for erfarne brugere eller teknikere.

Hvordan jeg anvender min printer

Kort referencevejledning



- Sikkerhedsinformation
- Garantioplysninger

Vigtig information



ADVARSEL: Læs og følg alle sikkerhedsforskrifterne i *Vigtig information*, inden du sætter printeren op og anvender den.

Hvad søger du efter?

Hvordan min printer gøres klar til brug

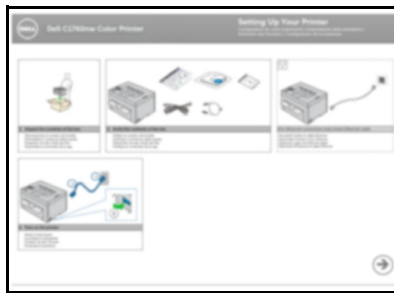
Find det her*Klargøringsdiagram*

Fejlfinding

"Fejlfinding" på side 213

Ekspres Servicekode og Servicetag

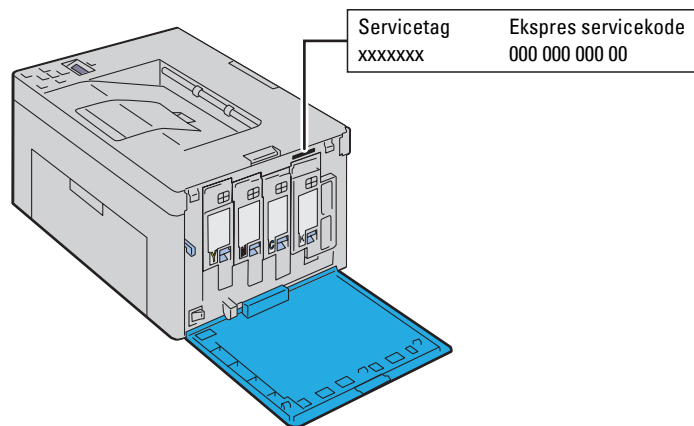

Ekspresservicekoden og servicetag er placeret inde bag printerens sidedør.

- Sidste nye drivere til min printer
- Svar på spørgsmål om teknisk service og support
- Dokumentation til min printer

Gå til support.dell.comsupport.dell.com yder adskillige online værktøjer, inklusiv:

- Løsninger – Råd og tip om fejlfinding, artikler af teknikere og online-kurser
- Opgraderinger – Opgraderingsoplysninger om komponenter, som f.eks. printerdriver
- Kundeservice – Kontaktoplysninger, oplysninger om bestillingsstatus, garanti og reparationer
- Downloads – Drivere
- Vejledninger – Printerdokumentation og produktspecifikationer

Gå til support.dell.com. Vælg din region, og udfyld de nødvendige oplysninger for at få adgang til hjælpeværktøjer og information.

Produktegenskaber

Dette kapitel beskriver produkttegenskaberne og angiver deres links.

2-sidet udskrivning (manuel dupleksudskrivning)

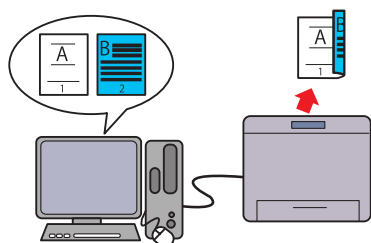

Manuel dupleksudskrivning er at udskrive to eller flere sider på for- og bag siden af et enkelt ark papir manuelt. Denne funktion gør det muligt at reducere papirforbruget. Yderligere oplysninger finder du under "Ilægning af udskrivningsmedier når ved manuel dupleksudskrivning" på side 166.

Prioritetsarkilægger (PSI) (kun Dell C1760nw Color Printer)

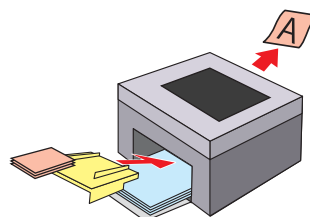

Udskrivningsmediet lagt i PSI har fortrinsret i forhold til det som er lagt i MPF'en. Ved at anvende PSI'en kan du give andre typer og størrelser af udskrivningsmedier fortrinsret frem for det almindelige udskrivningsmedie lagt i MPF'en. Yderligere oplysninger finder du under "Isætning af Udskrivningsmedier i prioritetsarkilægger (PSI) (kun Dell C1760nw Color Printer)" på side 161.

Udskrivning via trådløs forbindelse (trådløs udskrivning)

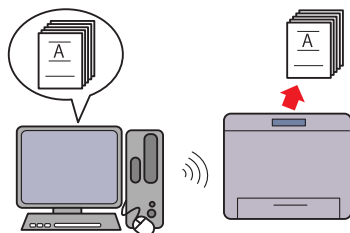

Funktionen Trådløs LAN på din printer gør det muligt at installere printeren alle steder og gør det muligt at udskrive uden en kabelbaseret forbindelse til din computer. Yderligere oplysninger finder du under "Trådløs forbindelse" på side 30.

Udskrivning af flere sider på et enkelt ark papir (Flere op)

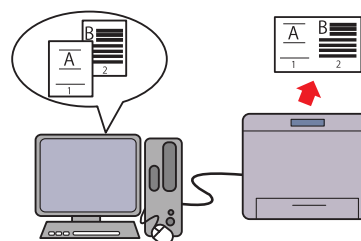

Flere op-udskrivning gør det muligt at udskrive flere sider på et enkelt ark papir. Denne funktion gør det muligt at reducere papirforbruget. For mere information henvises til printerdriverens hjælp.

Om printeren

Dette kapitel giver en oversigt over din Dell™ C1760nw/C1660w Color Printer.

BEMÆRK: Billederne, der anvendes i denne brugervejledning Dell C1760nw Color Printer, er af medmindre andet er nævnt.

Set forfra

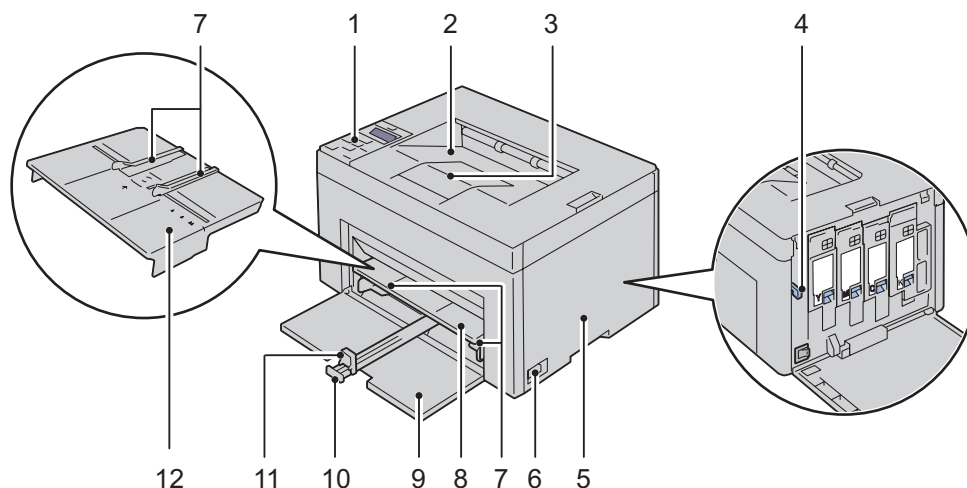

1	Betjeningspanel	2	Outputbakke
3	Outputbakkeforlængelse	4	Rensetang for printhoved
5	Adgangsdæksel til toner	6	Tænd-sluk-knap
7	Papirbredestyr	8	Multifunktionsilægger (MPF)
9	Frontdæksel	10	MPF-forlænger
11	Længdestyr	12	Prioritetsarkilægger (PSI) (kun Dell C1760nw Color Printer)

Set bagfra

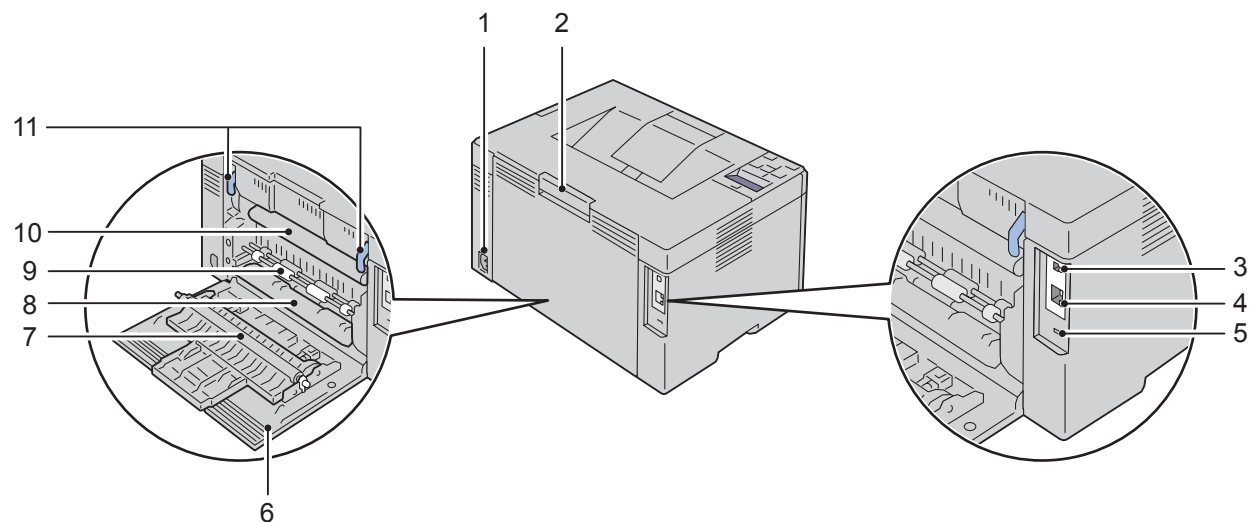

1	Strømtilslutning	2	Udløserhåndtag på bagdæksel
3	USB-port	4	Ethernet-port (kun Dell C1760nw Color Printer)
5	Sikkerhedsåbning	6	Bagdæksel
7	Overføringsrulle	8	Papirchute
9	Papirtilførselsvalse	10	Overføringsrem
11	Håndtag		

Plads krav

Placer printeren på et sted, hvor der er tilstrækkelig plads for adgang til printerens dæksler og bakker.

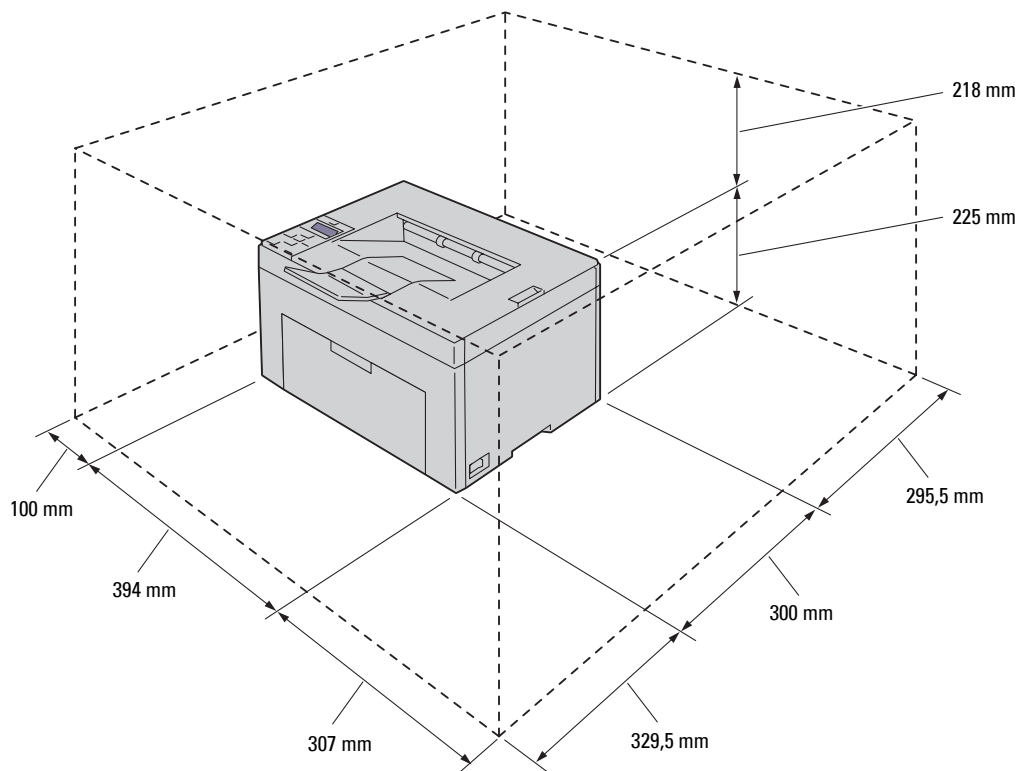

⚠ FORSIGTIG: For at forhindre uregelmæssige skærbilleder eller funktionsfejl på din printer, skal du ikke stille printeren i direkte sollys med fordækslet åbent.

Betjeningspanel



For mere information om betjeningspanelet, se "Betjeningspanel" på side 79.

Fastlåsning af printeren

Du kan anvende den ekstra Kensington-lås til at beskytte din printer imod tyveri. Monter Kensington-låsen på sikkerhedsåbningen på din printer.

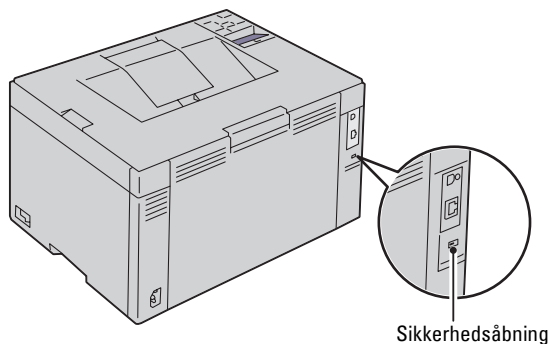

Se i betjeningsinstruktionerne der følger med Kensington-låsen for yderligere oplysninger.

Bestilling af tilbehør

Du kan bestille forbrugsdele fra Dell på Internettet, hvis du anvender en netværkstilsluttet printer. Indtast din printers IP-adresse i din webbrowser, start **Dell Printer Configuration Web Tool**, og klik på **Bestil tilbehør på**: for at bestille toner til printeren.

Du kan også bestille tonerpatroner på følgende måde:

- 1** Klik på **Start** → **Alle programmer** → **Dell Printere** → **Supplerende farvesoftware** → **Dell Supplies Management System**.
Vinduet **Dell Supplies Management System** vises.
- 2** Vælg din printer på listen **Vælg printermodel**.
- 3** Hvis du bestiller fra webbet:
 - a** Vælg en webadresse fra listen **Vælg genbestillings-URL**.
 - b** Klik på **Besøg Dell-websted for bestilling af printertilbehør**.
Skærmen **Dell C1760nw Color Printer/Dell C1660w Color Printer - Dell Supplies Management System** vises.
 - c** Indtast servicetag'et, og klik derefter på **OK**.
Servicetagnummeret er placeret på indersiden af printerens dæksel til tonerpåfyldning.
Dells websted for forbrugsdele vises.

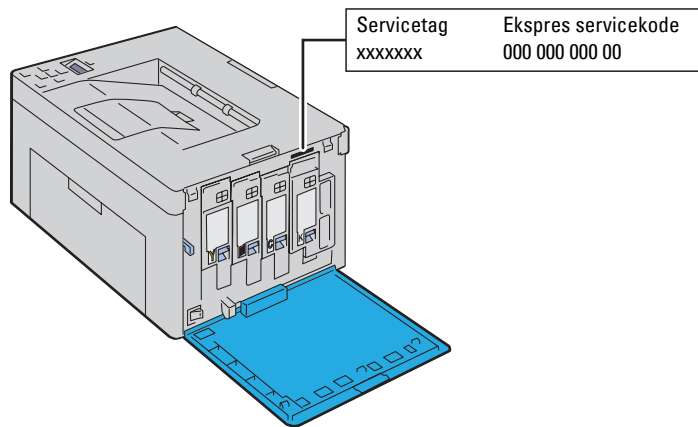

Hvis du bestiller pr. telefon, skal du ringe til det nummer, som vises i afsnittet **Bestil pr. telefon**.

Printerkonfiguration

5	Tilslutning af printeren	29
6	Opsætning af din Printer	39
7	Indstilling af IP-adressen.....	41
8	Ilægning af papir	45
9	Installation af printerdrivere på computere med Windows®	53
10	Installation af printerdrivere på Mac-computere	73

Tilslutning af printeren

Kablet mellem computeren og Dell™ C1760nw/C1660w Color Printer skal opfylde de følgende krav:

Tilslutningstype	Tilslutningsspecifikationer
USB	USB 2.0-kompatibel
Trådløs	IEEE 802.11b/802.11g/802.11n
Ethernet	10 Base-T/100 Base-TX-kompatibel (kun Dell C1760nw Color Printer)

 **BEMÆRK:** Billederne, der anvendes i denne brugervejledning Dell™ C1760nw Color Printer, er af mindre andet er nævnt.

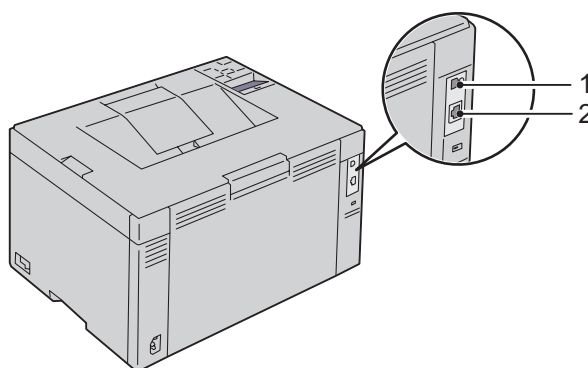

1 USB-port



2 Ethernet-port
(kun Dell C1760nw Color Printer)



Tilslutning af printer til computer eller netværk

Direkte tilslutning

En lokal printer er en printer sluttet direkte til din computer ved hjælp af et USB-kabel. Hvis din printer er tilsluttet et netværk, skal du gå til "Ethernet-forbindelse (kun Dell C1760nw Color Printer)" på side 35.

Sådan tilsluttes printeren en computer:

- 1 Sørg for, at printeren, computeren og alle andre tilsluttede enheder er slukkede og deres ledninger taget ud af strømforsyning/lysnetkontakt.

- 2 Sæt det mindre USB-stik i USB-porten bag på printeren.

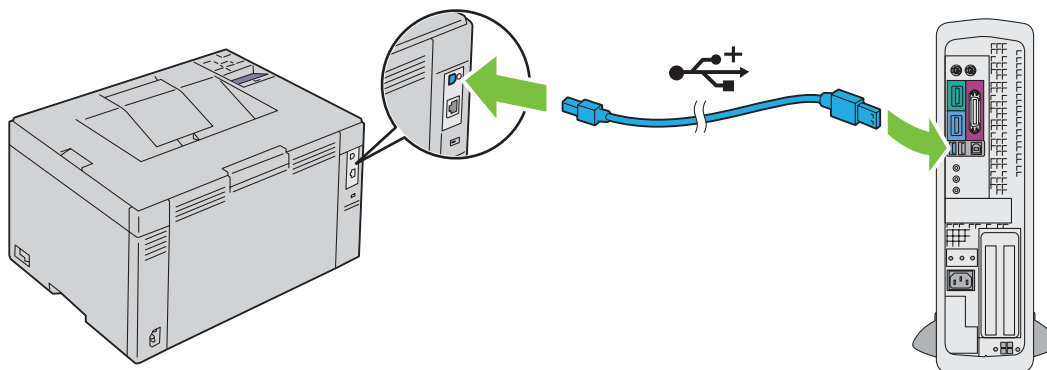

- 3 Sæt stikket i den anden ende af kablet i computerens USB-port.

⚠ FORSIGTIG: Tilslut ikke printerens USB-kabel til USB-porten på tastaturet.

Trådløs forbindelse

Specifikationerne for den trådløse indstillingsfunktion er beskrevet nedenfor:

Menupunkt	Specifikation
Netværksmulighed	Trådløs
Forbindelsesstandard	IEEE 802.11b/802.11g/802.11n-kompatibel
Båndbredde	2,4 GHz
Dataoverførselshastighed	IEEE 802.11b-tilstand: 11, 5,5, 2, 1 Mbps IEEE 802.11g-tilstand: 54, 48, 36, 24, 18, 12, 9, 6 Mbps IEEE 802.11n-tilstand: 65 Mbps
Sikkerhed	64 (40-bit nøgle)/128 (104-bit nøgle) WEP, WPA-PSK (TKIP, AES), WPA2-PSK (AES) (svarer ikke til IEEE 802.1x attestations for WPA 1x), Blandet PSK
Wi-Fi Protected Setup® (WPS) ^{*1}	Push Button Configuration (PBC), Personal Identification Number (PIN)

^{*1} WPS 2.0-kompatibel. WPS 2.0 kan anvendes på adgangspunkter med følgende krypteringstyper: Blandet tilstand PSK, WPA-PSK AES, WPA2-PSK AES, WPA-PSK TKIP, Åben (ingen sikkerhed)

Du kan vælge en metode til konfiguration af en trådløs indstilling blandt følgende:

WPS-PBC (Knappen Wi-Fi | WPS)^{*1}

WPS-PBC (Betjeningspanelmenu)^{*1}

WPS-PIN^{*2}

Automatisk SSID-indstilling

Manuel SSID-indstilling

*1 WPS-PBC (Wi-Fi Protected Setup-Push Button Configuration) er en metode til at godkende og registrere enheder, der kræves til trådløs konfiguration, hvor man starter WPS-PBC på printeren med knappen **WiFi** (Wi-Fi | WPS) eller fra menuen i betjeningspanelet, og derefter trykker på knappen på det trådløse LAN-adgangspunkt (Registrar) eller routeren. Denne indstilling er kun tilgængelig, når adgangspunktet understøtter WPS-PBC.

*2 WPS-PIN (Wi-Fi Protected Setup-Personal Identification Number) er en metode til godkendelse og registrering af enheder, der er nødvendige for trådløs konfiguration, hvor man indtaster tildelte PIN-koder i printeren og computeren. Indstillingen, der udføres gennem et adgangspunkt, er kun tilgængelig når adgangspunktet for din trådløse router understøtter WPS.

WPS-PBC (Wi-Fi | WPS-knap)

Du kan starte WPS-PBC (Wi-Fi Protected Setup-Push Button Configuration) ved at trykke på knappen **WiFi** (Wi-Fi | WPS).

 **BEMÆRK:** WPS-PBC er kun tilgængelig, når det trådløse LAN-adgangspunkt (Registrar) eller routeren understøtter WPS-PBC.

 **BEMÆRK:** Før start af WPS-PBC med knappen **WiFi** (Wi-Fi | WPS) skal du bekræfte placeringen af WPS-knappen (knapnavnet kan variere) på det trådløse LAN-adgangspunkt (Registrar) eller routeren. For oplysninger om WPS-funktionen på det trådløse LAN-adgangspunkt (Registrar) eller router, henvises til brugervejledningen, der følger med produktet.

 **BEMÆRK:** For flere oplysninger om knappen **WiFi** (Wi-Fi | WPS), se "Status for Wi-Fi | WPS-knapbaggrundslys" på side 80. Hvis der opstår problemer eller der bliver vist fejlmeddelelser på betjeningspanelet, se "Trådløse problemer" på side 227.

- 1 Tryk på og hold knappen **WiFi** (Wi-Fi | WPS) på printeren nede i 2 sekunder.

Sørg for, at knappen **WiFi** (Wi-Fi | WPS) begynder at blinke, og at Tryk på WPS-knappen på routeren bliver vist på betjeningspanelet.



- 2 Start WPS-funktionen på det trådløse LAN-adgangspunkt (Registrar) eller routeren inden for to minutter.
- 3 Når WPS-funktionen er korrekt konfigureret, og printeren genstartes, er indstillingen af den trådløse LAN-forbindelse fuldført.









WPS-PBC (Betjeningspanelmenu)

Du kan starte WPS-PBC (Wi-Fi Protected Setup-Push Button Configuration) ved brug af betjeningspanelet.

 **BEMÆRK:** WPS-PBC er kun tilgængelig, når det trådløse LAN-adgangspunkt (Registrar) eller routeren understøtter WPS-PBC.

 **BEMÆRK:** Før start af WPS-PBC skal du bekræfte placeringen af WPS-knappen (knapnavnet kan variere) på det trådløse LAN-adgangspunkt (Registrar) eller routeren. For oplysninger om WPS-funktionen på det trådløse LAN-adgangspunkt (Registrar) eller router, henvises til brugervejledningen, der følger med produktet.

 **BEMÆRK:** Der skal indtastes et kodeord, før menuen Administ. menu kan åbnes, når Panellåsinrst. er indstillet til Aktiver. I dette tilfælde skal du indtaste det kodeord, du specificerede, og trykke på  (Indstil)-knappen.











- 1 Tryk på  (Menu)-knappen.
- 2 Tryk på knappen , indtil `Administ.` menu vises, og tryk derefter på  (Indstil)-knappen.
- 3 Tryk på knappen , indtil `Netværk` bliver vist og tryk derefter på knappen  (Indstil).
- 4 Tryk på knappen , indtil `WPS-indstilling` bliver vist og tryk derefter på knappen  (Indstil).
- 5 Sørg for, at `Trykknaps kontrol` bliver vist og tryk derefter på knappen  (Indstil).
- 6 Sørg for, at `Er du sikker?` er vist og tryk derefter på  (Indstil)-knappen.
Sørg for, at Tryk på `WPS`-knappen på routeren bliver vist og start `WPS-PBC` på det trådløse LAN-adgangspunkt (Registrar) eller routeren inden for to minutter.
- 7 Når `WPS`-funktionen er korrekt konfigureret, og printeren genstartes, er indstillingen af den trådløse LAN-forbindelse fuldført.

WPS-PIN



PIN-koden for WPS-PIN kan kun konfigureres fra betjeningspanelet.









 **BEMÆRK:** WPS-PIN er kun tilgængelig, når det trådløse LAN-adgangspunkt (Registrar) eller routeren understøtter WPS-PIN.

 **BEMÆRK:** Der skal indtastes et kodeord, før menuen `Administ.` menu kan åbnes, når `Panellåsindst.` er indstillet til `Aktiver`. I dette tilfælde skal du indtaste det kodeord, du specificerede, og trykke på  (Indstil)-knappen.

- 1 Tryk på  (Menu)-knappen.
- 2 Tryk på knappen , indtil `Administ.` menu vises, og tryk derefter på  (Indstil)-knappen.
- 3 Tryk på knappen , indtil `Netværk` bliver vist og tryk derefter på knappen  (Indstil).
- 4 Tryk på knappen , indtil `WPS-indstilling` bliver vist og tryk derefter på knappen  (Indstil).
- 5 Sørg for, at `PIN-kode` bliver vist og tryk derefter på knappen  (Indstil).
- 6 Skriv den viste 8-cifrede PIN-kode ned eller vælg `Udskriv PIN-kode`. PIN-koden bliver udskrevet.
- 7 Sørg for, at `Start konfig.` bliver vist og tryk derefter på knappen  (Indstil).
- 8 Sørg for, at `Betjen trådløs router` bliver vist og indtast PIN-koden, der blev vist i trin 6, til det trådløse LAN-adgangspunkt (Registrar) eller routeren.
 **BEMÆRK:** For brug af `WPS`-funktionen på det trådløse LAN-adgangspunkt (Registrar) eller routeren, henvises til brugervejledningen, der følger med produktet.
- 9 Når `WPS`-funktionen er korrekt konfigureret, og printeren genstartes, er indstillingen af den trådløse LAN-forbindelse fuldført.

Automatisk SSID-indstilling

 **BEMÆRK:** Der skal indtastes et kodeord, før menuen `Administ.` menu kan åbnes, når `Panellåsindst.` er indstillet til `Aktiver`. I dette tilfælde skal du indtaste det kodeord, du specificerede, og trykke på  (Indstil)-knappen.

- 1 Tryk på  (Menu)-knappen.
- 2 Tryk på knappen , indtil `Administ.` menu vises, og tryk derefter på  (Indstil)-knappen.
- 3 Tryk på knappen , indtil `Netværk` bliver vist og tryk derefter på knappen  (Indstil).
- 4 Tryk på knappen , indtil `Trådløs indstil.` bliver vist og tryk derefter på knappen  (Indstil).
Printeren søger automatisk efter adgangspunkterne på det trådløse netværk.
- 5 Tryk på knappen , indtil det ønskede adgangspunkt bliver vist og tryk derefter på knappen  (Indstil).
Hvis det ønskede adgangspunkt ikke bliver vist skal du gå til "Manuel konfiguration af SSID" på side 34.

 **BEMÆRK:** Nogle skjulte SSID'er bliver muligvis ikke vist. Hvis SSID'et ikke registreres, skal du aktivere SSID-broadcast på routeren.

6 Indtast kodesætningen eller WEP-nøglen.

Hvis krypteringstypen for det adgangspunkt, der blev valgt i trin 5, er WPA, WPA2 eller Blandet:

- Indtast kodesætningen og tryk derefter på knappen ✓ (**Indstil**).

Hvis krypteringstypen for det adgangspunkt, der blev valgt i trin 5, er WEP:

- Indtast WEP-nøglen og tryk derefter på knappen ✓ (**Indstil**).



BEMÆRK: En kodesætning er en krypteringsnøgle for WPA- og WPA2-kryptering med 8 til 63 alfanumeriske tegn. På nogle adgangspunkter eller routere kaldes den en 'nøgle'. For yderligere oplysninger henvises til vejledningen, der fulgte med adgangspunktet eller routeren.











7 Sørg for, at Genstart printereren for at anvende indstillinger vises.

8 Sluk for printeren, og tænd for den igen for at anvende indstillingerne.

Indstillingen af trådløs LAN-forbindelse er fuldført.

Manuel konfiguration af SSID



 **BEMÆRK:** Der skal indtastes et kodeord, før menuen `Administ.` menu kan åbnes, når `Panellåsindst.` er indstillet til `Aktiver`. I dette tilfælde skal du indtaste det kodeord, du specificerede, og trykke på  (**Indstil**)-knappen.

- 1 Tryk på  (Menu)-knappen.
- 2 Tryk på knappen , indtil `Administ.` menu vises, og tryk derefter på  (**Indstil**)-knappen.
- 3 Tryk på knappen , indtil `Netværk` bliver vist og tryk derefter på knappen  (**Indstil**).
- 4 Tryk på knappen , indtil `Trådløs indstil.` bliver vist og tryk derefter på knappen  (**Indstil**).
- 5 Tryk på knappen , indtil `Manuel indst.` bliver vist og tryk derefter på knappen  (**Indstil**).
- 6 Indtast SSID'et og tryk derefter på knappen  (**Indstil**).
- 7 Vælg netværkstilstanden `Infrastruktur` og `Ad-hoc` afhængigt af dit miljø og tryk derefter på knappen  (**Indstil**).



Hvis du vælger `Infrastruktur`, skal du gå til trin 8.

Hvis du vælger `Ad-hoc`, skal du gå til trin 9.

- 8 Vælg krypteringstypen fra `Ingen sikkerhed`, `Blandet PSK`, `WEP`, `WPA-PSK-TKI` eller `WPA2-PSK-AES`.
Hvis du ikke indstiller sikkerhed for det trådløse netværk:





- Tryk på knappen , indtil `Ingen sikkerhed` bliver vist og tryk derefter på knappen  (**Indstil**).

For at anvende `Blandet PSK`, `WPA-PSK-TKIP`- eller `WPA2-PSK-AES`-kryptering:

- a Tryk på knappen , indtil `Blandet PSK`, `WPA-PSK-TKIP` eller `WPA2-PSK-AES` bliver vist og tryk derefter på knappen  (**Indstil**).
- b Indtast kodesætningen og tryk derefter på knappen  (**Indstil**).

 **BEMÆRK:** En kodesætning er en krypteringsnøgle for `WPA`- og `WPA2`-kryptering med 8 til 63 alfanumeriske tegn. På nogle adgangspunkter eller routere kaldes den en 'nøgle'. For yderligere oplysninger henvises til vejledningen, der fulgte med adgangspunktet eller routeren.

Hvis du vil bruge `WEP`-kryptering:

- a Tryk på knappen , indtil `WEP` bliver vist og tryk derefter på knappen  (**Indstil**).
- b Indtast `WEP`-nøglen og tryk derefter på knappen  (**Indstil**).
- c Tryk på knappen , for at fremhæve den ønskede sendenøgle som `Auto` eller `WEP-nøgle 1` til `WEP-nøgle 4` og tryk derefter på knappen  (**Indstil**).





Fortsæt til trin 10.

- 9 Vælg krypteringstypen som `Ingen sikkerhed` eller `WEP`.

Hvis du ikke indstiller sikkerhed for det trådløse netværk:

- Sørg for, at `Ingen sikkerhed` bliver vist og tryk derefter på knappen  (**Indstil**).

Hvis du vil bruge `WEP`-kryptering:

- a Tryk på knappen , indtil `WEP` bliver vist og tryk derefter på knappen  (**Indstil**).
- b Indtast `WEP`-nøglen og tryk derefter på knappen  (**Indstil**).
- c Tryk på knappen , for at fremhæve den ønskede sendenøgle som `WEP-nøgle 1` til `WEP-nøgle 4` og tryk derefter på knappen  (**Indstil**).

- 10 Sørg for, at `Genstart` printereren for at anvende indstillinger vises.

- 11 Sluk for printereren, og tænd for den igen for at anvende indstillingerne.

Indstillingen af trådløs LAN-forbindelse er fuldført.

Ethernet-forbindelse (kun Dell C1760nw Color Printer)

Sådan tilsluttes printeren til et netværk:

- 1 Sørg for, at printeren, computeren og alle andre tilsluttede apparater er slukkede, og deres ledninger er taget ud af stikkene.
- 2 Tilslut Ethernet-kablet.

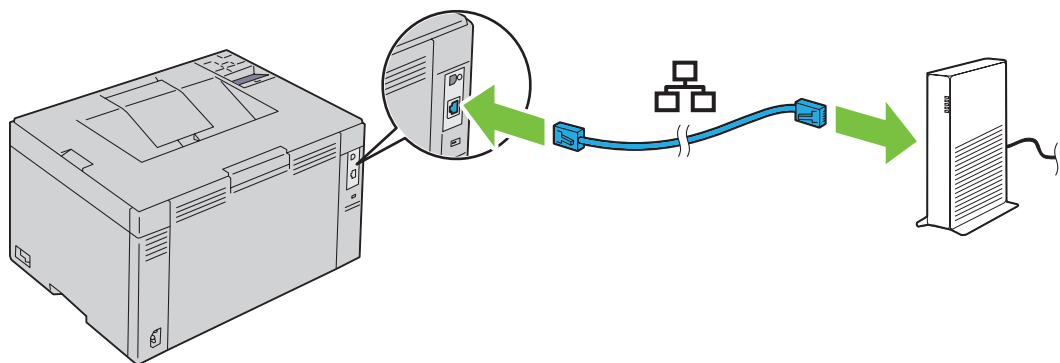

BEMÆRK: Tilslut kun Ethernet-kablet, hvis du har brug for en kabelbaseret forbindelse.

For at slutte printeren til netværket skal du sætte stikket i den ene ende af et Ethernet-kabel i Ethernet-porten på printeren bagside og stikket i den anden ende til en LAN-port eller en LAN-hub.

For oplysninger om indstilling af trådløse forbindelser, se "Trådløs forbindelse" på side 30.

Omkonfigurering af den trådløse indstilling

For at ændre den trådløse indstilling fra din computer via en Ethernet-forbindelse eller en trådløs forbindelse skal du gøre følgende.

 **BEMÆRK:** For at ændre den trådløse indstilling via en trådløs forbindelse skal du sørge for, at den indstillingen af trådløse forbindelse er fuldført i "Trådløs forbindelse" på side 30.

 **BEMÆRK:** Følgende indstillinger er tilgængelige, når netværket er indstillet til infrastruktur i "Trådløs forbindelse" på side 30.

- 1 Kontrollér printerens IP-adresse.
For detaljer om, hvordan man kontrollerer printerens IP-adresse, se "Kontrol af IP-indstillingerne" på side 43.
- 2 Start Dell Printer Configuration Web Tool ved at indtaste printerens IP-adresse i din webbrowser.

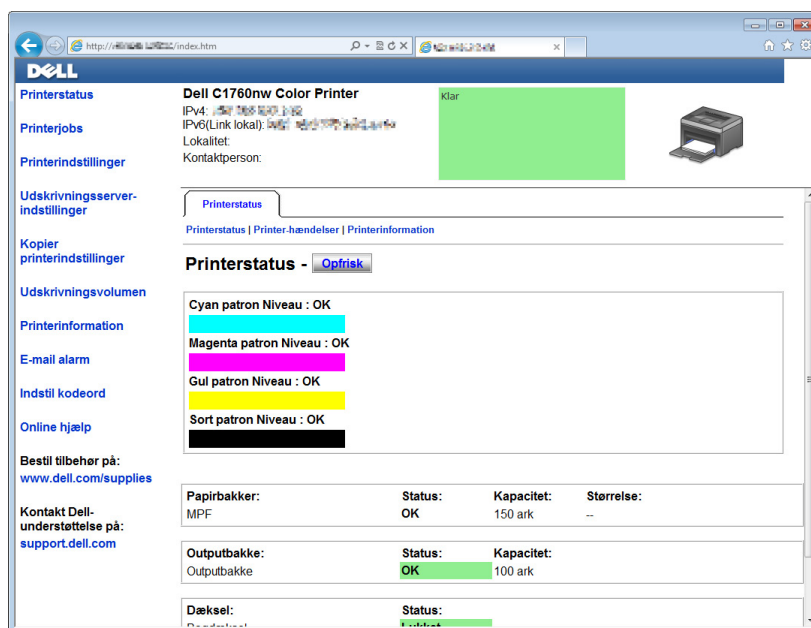

- 3 Klik på Udskrivningsserver-indstillinger.
- 4 Klik på fanen Udskrivningsserver-indstillinger.
- 5 Klik på Trådløst LAN.
- 6 Skift printerens trådløse indstilling.
- 7 Genstart printerens.
- 8 Du skal ændre de trådløse indstillinger på din computer eller adgangspunktet i overensstemmelse hermed.

 **BEMÆRK:** For at ændre de trådløse indstillinger på din computer, henvises til de brugervejledninger, der følger med den trådløse adapter eller, hvis din computer har et softwareværktøj til brug for den trådløse adapter værktøj, skal du ændre de trådløse indstillinger ved hjælp af dette værktøj.

Sådan skal du tænde for printeren

⚠ ADVARSEL: Brug ikke forlængerledninger eller stikdåser.

⚠ ADVARSEL: Printeren bør ikke tilsluttes til et UPS-system (nødstrømsanlæg).

- 1 Sæt netledningen i strømstikket på bagsiden af printeren (se "Set bagfra" på side 22).

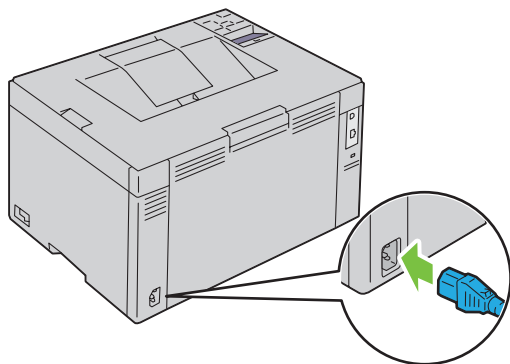

- 2 Sæt den anden ende af kablet i en stikkontakt.

- 3 Tænd for printeren.

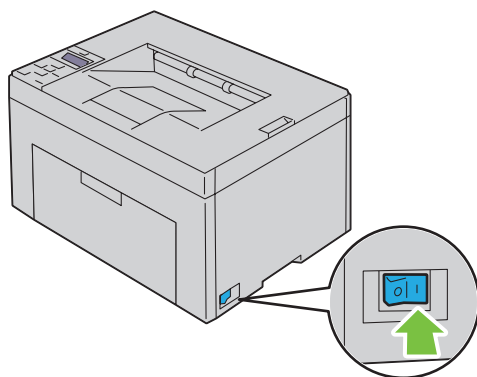

Opsætning af din Printer

Indstilling af startindstillinger på betjeningspanelet (kun Dell™ C1660w Color Printer)

Du skal indstille printerens sprog og om du vil aktivere trådløst LAN, når du tænder for printeren for første gang. Når du tænder for printeren, vises guiden til udførelse af den indledende opsætning på betjeningspanelet. Følg trinene nedenfor for at udføre startindstillingerne.

 **BEMÆRK:** Hvis du ikke starter konfigurerer af startindstillingerne, genstarter printeren automatisk efter tre minutter. Derefter kan du udføre følgende startindstilling ved om nødvendigt at aktivere *Strømstartwizard* på betjeningspanelet eller **Dell Printer Configuration Web Tool**.

 **BEMÆRK:** For flere oplysninger om betjeningspanelet, se "Betjeningspanel" på side 79.

 **BEMÆRK:** For flere oplysninger om **Dell Printer Configuration Web Tool**, se "Dell™ Printer Configuration Web Tool" på side 83.

- 1 Sørg for, at *Sprog* vises. Tryk på knappen **V**, indtil det ønskede sprog bliver vist og tryk derefter på knappen **✓** (**Indstil**).

English
Français
Italiano
Deutsch
Español
Dansk
Nederlands
Norsk
Svenska

- 2 Sørg for, at *Trådløs* vises. Tryk på knappen **V**, indtil det ønskede valg bliver vist og tryk derefter på knappen **✓** (**Indstil**).

Printeren genstarter automatisk.

Opsætning af printer med Software and Documentation-disken

- 1 Sæt disken *Software and Documentation* i din computer for at begynde Dell-printerindstilling.
- 2 Dobbeltklik på ikonet **Dell C1760/C1660 Installer** og følg anvisningerne på skærmen for at tilslutte printeren til computeren.



BEMÆRK: Hvis disken *Software and Documentation* ikke starter automatisk, kan du prøve følgende trin.

For Windows® XP, Windows Vista®, Windows 7, Windows Server® 2003, Windows Server 2008, og Windows Server 2008 R2:

- 1 Klik på **Start** → **Alle programmer** (for Windows Vista og Windows 7) → **Tilbehør** (for Windows Vista og Windows 7) → **Kør**.
- 2 Indtast `D:\setup_assist.exe` (hvor D er drevbogstavet for det optiske drev) og klik derefter på **OK**.

For Windows 8 og Windows Server 2012:

- 1 Peg på det nederste højre hjørne af skærmen, og klik derefter på **Søg** → Indtast `Kør` i søgeboksen, klik på **Apps** og klik derefter på **Kør**.
- 2 Indtast `D:\setup_assist.exe` (hvor D er drevbogstavet for det optiske drev) og klik derefter på **OK**.

Indstilling af IP-adressen

Tildeling af en IP-adresse

En IP-adresse er et unikt nummer, som består af fire afsnit, som er afgrænset med et punktum, og som kan indeholde op til tre cifre i hvert afsnit, fx 111 . 222 . 33 . 44.

Du kan vælge IP-indstillingen fra Dual Stack, IPv4 og IPv6. Hvis netværket understøtter både IPv4 og IPv6, skal du vælge Dual stak.

 **FORSIGTIG: Tildeling af en IP-adresse, som allerede er i brug, kan forårsage problemer med netværksydelsen.**

 **BEMÆRK:** Tildeling af en IP-adresse anses for at være en avanceret funktion og udføres normalt af en systemadministrator.

 **BEMÆRK:** Når du tildeler en IP-adresse manuelt i **IPv6-indstilling**, skal du bruge **Dell™ Printer Configuration Web Tool**. Hvis du vil åbne **Dell Printer Configuration Web Tool**, skal du bruge Link lokal adresse. Du kan finde flere oplysninger om kontrol af link lokal adresse under "Kontrol af IP-indstillingerne" på side 43.





















 **BEMÆRK:** Afhængigt af adressens klasse kan den tildelte IP-adresses område være forskelligt. For klasse A tildeles f.eks. en IP-adresse i området fra 0 . 0 . 0 . 0 til 127 . 255 . 255 . 255. Kontakt din systemadministrator for yderligere oplysninger om tildeling af IP-adresser.

Du kan tildele en IP-adresse ved hjælp af betjeningspanelet eller **Værktøjskassen**.

Betjeningspanel

For yderligere oplysninger om brug af betjeningspanelet, se "Betjeningspanel" på side 79.

 **BEMÆRK:** Der skal indtastes et kodeord, før menuen **Administ.** menu kan åbnes, når **Panel låsindst.** er indstillet til **Aktiver**. I dette tilfælde skal du indtaste det kodeord, du specificerede, og trykke på  (**Indstil**)-knappen.

- 1 Tænd for printeren.
Klar at udsk. bliver vist på betjeningspanelet.
- 2 Tryk på  (Menu)-knappen.
- 3 Tryk på knappen , indtil **Administ.** menu bliver vist og tryk derefter på knappen  (**Indstil**).
- 4 Sørg for, at **Netværk** bliver vist og tryk derefter på knappen  (**Indstil**).
- 5 Tryk på knappen , indtil **TCP/IP** bliver vist og tryk derefter på knappen  (**Indstil**).
- 6 Tryk på knappen , indtil **IPv4** bliver vist og tryk derefter på knappen  (**Indstil**).
- 7 Sørg for, at **Hent IP-adresse** bliver vist og tryk derefter på knappen  (**Indstil**).
- 8 Tryk på knappen , indtil **Panel** vises, og tryk derefter på knappen  (**Indstil**).
- 9 Tryk på knappen  og sørg for at **Hent IP-adresse** bliver vist.
- 10 Tryk på knappen , indtil **IP-adresse** bliver vist og tryk derefter på knappen  (**Indstil**).
Markøren befinder sig ved det første ciffer i IP-adressen.
- 11 Tryk på en af knappene  eller  for at indtaste tallene i IP-adressen.
- 12 Tryk på knappen .
Det næste ciffer bliver valgt.
- 13 Gentag trin 11 og trin 12 for at indtaste alle cifrene i IP-adressen og tryk derefter på knappen  (**Indstil**).
- 14 Tryk på knappen  og sørg for at **IP-adresse** vises.
- 15 Tryk på knappen , indtil **Subnet-maske** bliver vist og tryk derefter på knappen  (**Indstil**).
Markøren befinder sig ved det første ciffer i subnet-masken.

- 16 Tryk på en af knapperne **▲** eller **▼** for at indtaste tallene i subnet-masken.
- 17 Tryk på knappen **>**.
Det næste ciffer bliver valgt.
- 18 Gentag trin 16 og trin 17 for at indstille subnet-masken og tryk derefter på knappen **✓** (Indstil).
- 19 Tryk på knappen **<** og sørg for at Subnet-maske bliver vist.
- 20 Tryk på knappen **▼**, indtil Gatewayadresse bliver vist og tryk derefter på knappen **✓** (Indstil).
Markøren befinder sig ved det første ciffer i gatewayadressen.
- 21 Tryk på en af knapperne **▲** eller **▼** for at indtaste tallene i gatewayadressen.
- 22 Tryk på knappen **>**.
Det næste ciffer bliver valgt.
- 23 Gentag trin 21 og trin 22 for at indstille gatewayadressen og tryk derefter på knappen **✓** (Indstil).
- 24 Sluk printeren og tænd den igen.

Værktøjskasse

 **BEMÆRK:** Når du bruger IPv6-indstilling til netværksudskrivning, kan du ikke bruge **Værktøjskassen** til at tildele en IP-adresse.

- 1 Klik på Start → Alle programmer → Dell Printere → Dell C1760nw Color Printer eller Dell C1660w Color Printer → Værktøjskasse.

 **BEMÆRK:** Dialogboksen **Vælg printer** åbnes i dette trin, når flere printerdrivere er installeret på din computer. I dette tilfælde skal klikke på navnet **Dell C1760nw Color Printer** eller **Dell C1660w Color Printer** på listen **Printernavn** og derefter klikke på **OK**.

Værktøjskasse åbnes.

- 2 Klik på fanen **Vedligeholdelse af printer**.
- 3 Vælg **TCP/IP-indstillinger** fra listen til venstre på siden.
Siden **TCP/IP-indstillinger** bliver vist.
- 4 Vælg indstillingen fra **IP-adresseindstilling** og indtast derefter værdierne i **IP-adresse**, **Subnet-maske** og **gatewayadresse**.
- 5 Tryk derefter på knappen **Anvend nye indstillinger** for at anvende indstillingerne.

IP-adressen tildeles til printeren. Hvis du vil kontrollere indstillingen, skal du åbne webbrowseren på en computer, der er tilsluttet netværket og indtaste IP-adressen på browserens adresselinje. Hvis IP-adressen er konfigureret korrekt, vises **Dell Printer Configuration Web Tool** i browseren.









Du kan også tildele IP-adressen til printeren, når du installerer printerdriverne med installeren. Når du anvender **Netværkinstallation**-egenskaben, og **Hent IP-adresse** er sat til **AutoIP** på betjeningspanelmenuen, kan du indstille IP-adressen 0.0.0.0 til den ønskede IP-adresse på printervalgvinduet.

Kontrol af IP-indstillingerne

Du kan bekræfte indstillingerne ved hjælp af betjeningspanelet, udskrive rapporten printerindstillinger eller bruge kommandoen ping.

 **BEMÆRK:** Der skal indtastes et kodeord, før menuen `Administ.` menu kan åbnes, når `Panellåsendst.` er indstillet til `Aktiver`. I dette tilfælde skal du indtaste det kodeord, du specificerede, og trykke på  (**Indstil**)-knappen.

Betjeningspanel

- 1 Tryk på  (Menu)-knappen.
- 2 Tryk på knappen , indtil `Administ.` menu bliver vist og tryk derefter på knappen  (**Indstil**).
- 3 Sørg for, at `Netværk` bliver vist og tryk derefter på knappen  (**Indstil**).
- 4 Tryk på knappen , indtil `TCP/IP` bliver vist og tryk derefter på knappen  (**Indstil**).
- 5 Tryk på knappen , indtil `IPv4` bliver vist og tryk derefter på knappen  (**Indstil**).
Kontroller den IP-adresse, der vises på betjeningspanelet.

Rapporten Systemindstillinger

- 1 Udskriv rapporten Systemindstillinger.
For yderligere oplysninger om, hvordan du udskriver en rapport over systemindstillingerne, se "Udskrivning af en Rapport/Liste med brug af betjeningspanel" på side 127.
- 2 Bekræft den korrekte IP-adresse, subnet-masken og gatewayadressen, der er anført i rapporten Systemindstillinger under **Tilsluttet netværk** eller **Trådløst netværk**.
Hvis IP-adressen viser 0.0.0.0 (fabriksstandard), er der ikke blevet tildelt nogen IP-adresse. Flere oplysninger om tildeling af en IP-adresse til printeren kan findes i "Tildeling af en IP-adresse" på side 41.





Kommandoen ping

Ping printeren, og kontroller, at den reagerer. For eksempel kan du ved en kommandoprompt på en netværkscomputer skrive ping efterfulgt af den nye IP-adresse (for eksempel 192.168.0.11):

```
ping 192.168.0.11
```

Hvis printeren er aktiv på netværket, vil du modtage et svar.

Ilægning af papir

-  **BEMÆRK:** Prioritetsarkilæggeren (PSI) er kun tilgængelig for Dell™ C1760nw Color Printer.
-  **BEMÆRK:** Billederne, der anvendes i denne brugervejledning Dell C1760nw Color Printer, er af medmindre andet er nævnt.
-  **BEMÆRK:** For at undgå papirstop må bakken ikke fjernes, imens der udskrives.
-  **BEMÆRK:** Anvend kun laser-udskrivningsmedier. Brug ikke ink jet-papir i printeren.
-  **BEMÆRK:** For oplysninger om udskrivning på konvolutter, se "Ilægning af udskrivningsmedier" på side 153.

Ilægning af udskrivningsmedier i multifunktionsilæggeren (MPF)

-  **BEMÆRK:** PSI er kun tilgængelig for Dell C1760nw Color Printer.

- 1 Åbn frontdækslet ved at trække instruktionsarket ud.

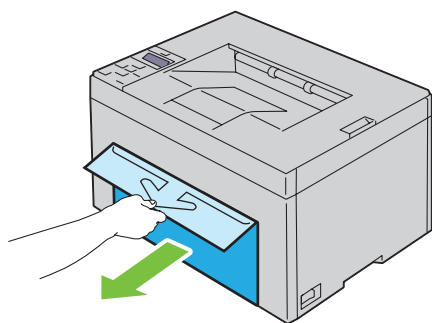

- 2 Træk PSI ud.

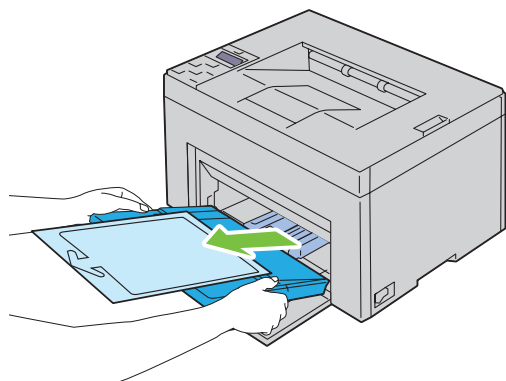

- 3 Fjern instruktionsarket, som er sat på prioritetsindføreren med tape.

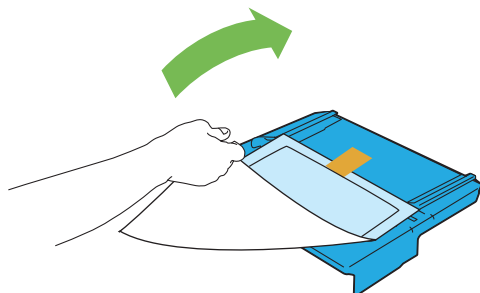

 **BEMÆRK:** Læs instruktionsarket før du anvender prioritetsindføreren.

- 4 Træk længdestyret frem, indtil det standser.

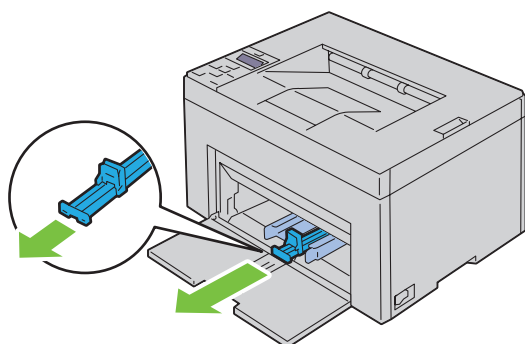

- 5 Træk MPF-forlængelsen frem, indtil den standser.

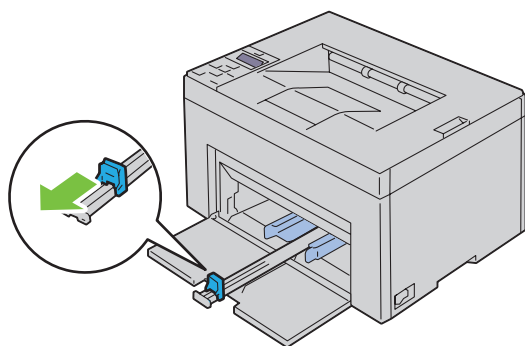

- 6 Juster papirbredestyrene til deres maks. bredde.

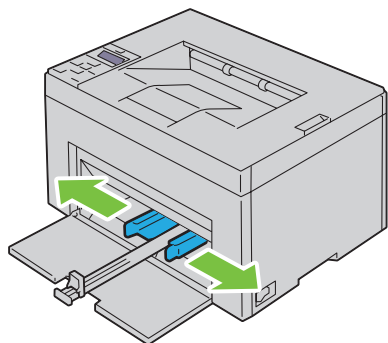

- 7 Bøj arkene frem og tilbage, og "luft" dem, inden du lægger udskrivningsmedierne i. Ret kanterne på stakken ud på en plan flade.

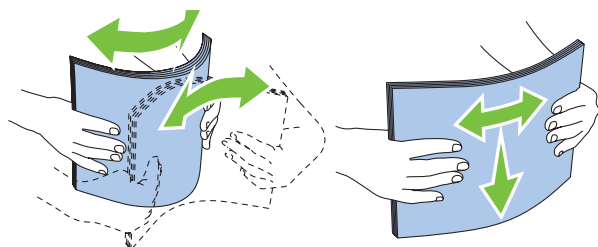

- 8 Læg udskrivningsmediet på MPF med den øverste kant først og med den anbefalede udskrivningsside opad.

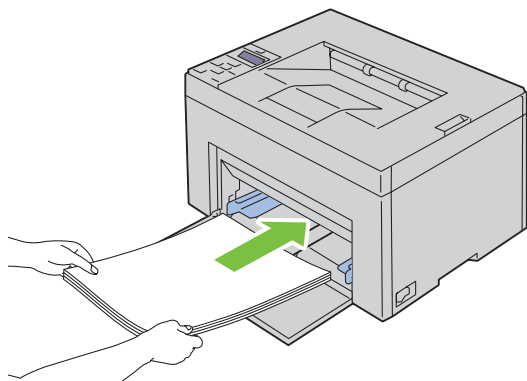

9 Indstil bredestyrene, indtil de hviler let ind mod kanterne på stakken med udskrivningsmedier.

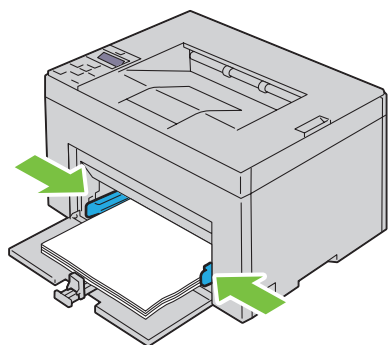

10 Skub længdestyret mod printeren, indtil det berører udskrivningsmediet.

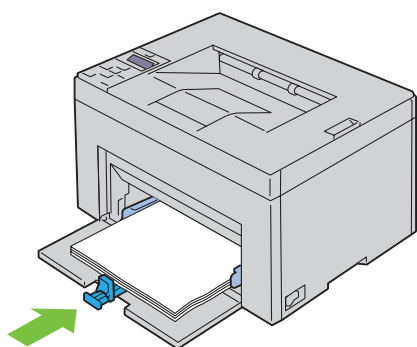

 **BEMÆRK:** Afhængigt af udskrivningsmediets størrelse skal du først skubbe længdestyret, indtil det standser, og derefter skubbe MFP-forlængelsen, indtil den berører udskrivningsmediet.

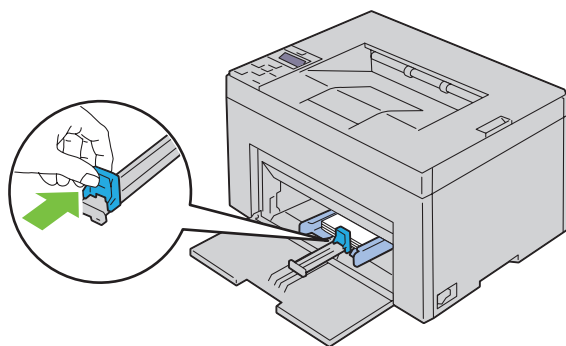
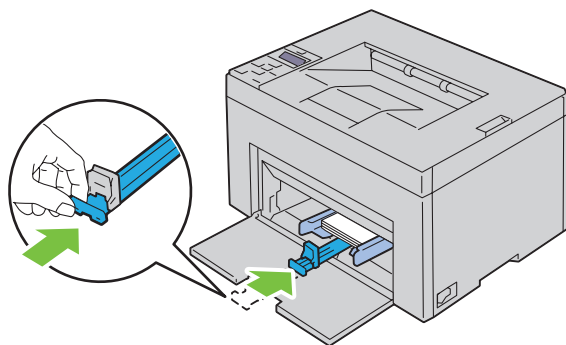

- 11** Sæt PSI ind i printeren, og justér derefter PSI i forhold til markeringen på papirbakken.

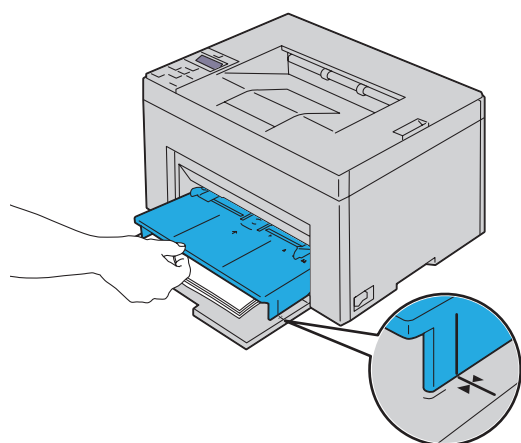
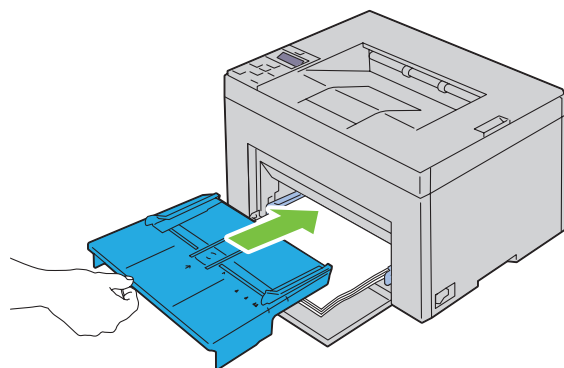

- 12** Vælg papirtypen fra printerdriveren, hvis det ilagte udskrivningsmedie ikke er almindeligt papir. Hvis du lægger brugerdefinerede udskrivningsmedier i MPF'en, skal du angive papirstørrelsesindstillingen ved hjælp af printerdriveren.

Isætning af Udskrivningsmedier i prioritetsarkilægger (PSI) (kun Dell C1760nw Color Printer)

- 1 Åbn frontdækslet.

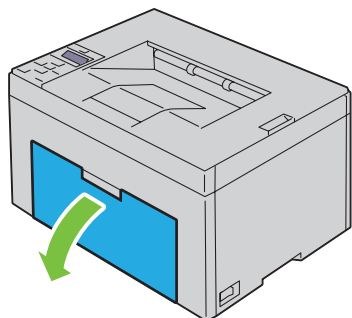

- 2 Skub PSI fremad, og juster derefter PSI i forhold til markeringen på papirbakken.

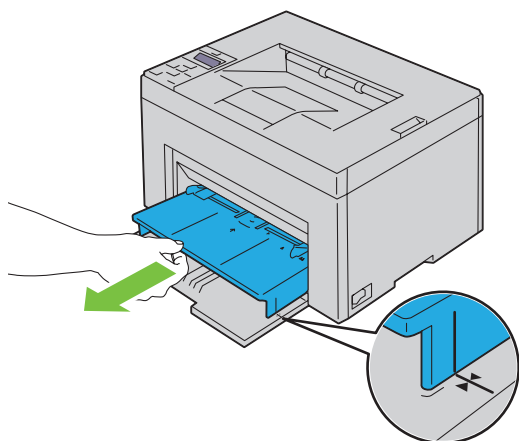

- 3 Bøj arkene frem og tilbage, og "luft" dem, inden du lægger udskrivningsmedierne i. Ret kanterne på stakken ud på en plan flade.

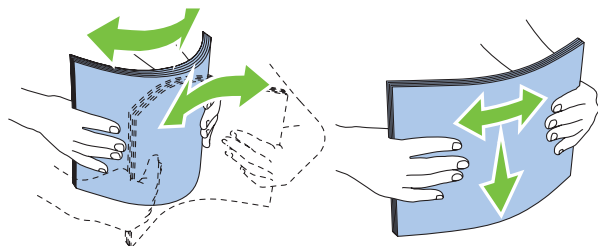

- 4 Læg udskrivningsmediet på PSI med den øverste kant først og med den anbefalede udskrivningsside opad.

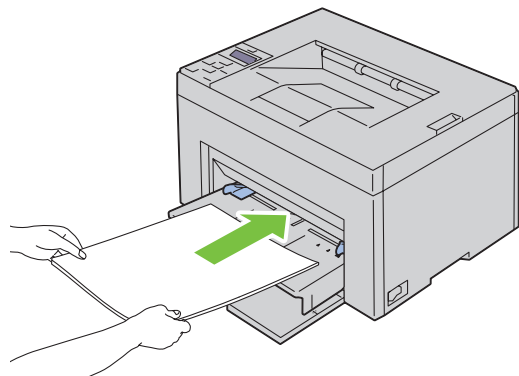

- 5 Indstil bredestyrene, indtil de hviler let ind mod kanterne på stakken med udskrivningsmedier.

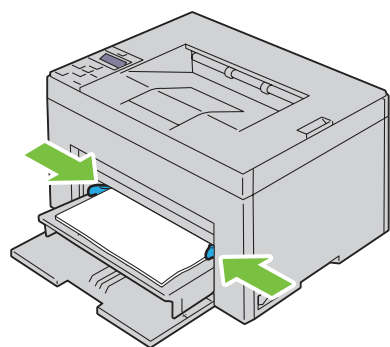

- 6 Vælg papirtypen fra printerdriveren, hvis det ilagte udskrivningsmedie ikke er almindeligt papir. Hvis du ilægger brugerdefinerede udskrivningsmedier i PSI, skal du angive papirstørrelsesindstillingen ved hjælp af printerdriveren.

Installation af printerdrivere på computere med Windows®

 **BEMÆRK:** Billederne, der anvendes i denne brugervejledning Dell™ C1760nw Color Printer, er af mindre endet er nævnt.

Identifikation af præ-installationsstatus for printerdrivere

Før du installerer printerdriveren på din computer, skal du kontrollere printerens IP-adresse ved at udføre en af procedurerne i "Kontrol af IP-indstillingerne" på side 43.

Ændring af firewall-indstillinger forud for installation af din printer

Hvis du anvender et af nedenstående operativsystemer, skal du ændre firewall-indstillinger forud for installation af Dell-printersoftware:

- Microsoft® Windows XP
- Windows Vista®
- Windows 7
- Windows 8
- Windows Server® 2008
- Windows Server 2008 R2
- Windows Server 2012

 **BEMÆRK:** For Windows XP skal Service Pack 2 eller 3 være installeret.

Den følgende fremgangsmåde anvender Windows 7 som eksempel.

- 1 Indsæt disken *Software and Documentation* i din computer.
- 2 Klik på Start → Kontrolpanel.
- 3 Vælg System og Sikkerhed.
- 4 Klik på Tillad, at et program passerer gennem Windows Firewall.
- 5 Klik på Ændr indstillinger → Tillad et andet program.
- 6 Marker Gennemse.
- 7 D:\setup_assist.exe (hvor D er bogstavet for det optiske drev) i tekstfeltet Filnavn og klik derefter på Åbn.
- 8 Klik på Tilføj, og klik derefter på OK.

Opsætning af direkte forbindelse

For installation af værtsbaseret printerdriver

- 1 Sæt disken *Software and Documentation* i din computer for at begynde Dell-printerindstilling.
- 2 Klik på Installér printerdriver og software.
- 3 Vælg Personlig installation, og klik derefter på Næste.
- 4 Følg instruktionerne på skærmen for at forbinde computeren til printerens med et USB-kabel, og tænd derefter for printerens.
Plug and Play-installationen starter, og installationssoftwaren fortsætter automatisk til næste side.

- 5 Når skærmen **Klar til udskrivning** vises, skal du klikke på **Udfør** for at afslutte guiden. Klik om nødvendigt på **Udskriv testside** for at udskrive en testside.

Personlig installation

En personlig printer er en printer, som er sluttet til din computer eller en printerserver via et USB-kabel. Hvis din printer er sluttet til et netværk og ikke til din computer, se "Opsætning af netværksforbindelse" på side 56.

Til installation af XML-papirspecifikation (XPS)-printerdriver



BEMÆRK: Overfør og installer XPS-printerdriveren på support.dell.com.



BEMÆRK: XPS-driveren understøttes på følgende styresystemer: Windows Vista, Windows Vista 64-bit Edition, Windows 7, Windows 7 64-bit Edition, Windows 8, Windows 8 64-bit Edition, Windows Server 2008, Windows Server 2008 64-bit Edition, Windows Server 2008 R2, og Windows Server 2012.

Windows Vista eller Windows Vista 64-bit version

- 1 Pak den zip-fil, du hentede, ud på den ønskede placering.
- 2 Klik på **Start** → **Kontrolpanel** → **Hardware og lyd** → **Printere**.
- 3 Klik på **Tilføj en printer**.
- 4 Klik på **Tilføj en lokal printer**.
- 5 Vælg porten, der er brugt til at tilslutte produktet, og klik på **Næste**.
- 6 Klik på **Har diskette/cd** for at vise dialogboksen **Installer fra diskette/cd**.
- 7 Klik på **Gennemse**, og vælg derefter den udpakkede mappe i trin 1.
- 8 Klik på **OK**.
- 9 Vælg dit printernavn og klik på **Næste**.
- 10 Hvis du vil ændre printernavnet, indtast printernavnet i feltet **Printernavn**. Hvis du vil bruge printerens som standardprinter, skal du markere afkrydsningsfeltet, der er vist under **Printernavn**. Klik på **Næste**.

Installationen begynder.

Hvis dialogboksen **Brugerkontokontrol** vises, skal du klikke på **Fortsæt**.



BEMÆRK: Hvis du er en administrator på computeren, skal du klikke på **Fortsæt**; ellers skal du kontakte din administrator for at fortsætte den ønskede handling.

- 11 Når installationen af driveren er afsluttet, kan du klikke på **Udskriv en testside** for at udskrive en testside.
- 12 Klik på **Udfør**.

Windows Server 2008 eller Windows Server 2008 64-bit version



BEMÆRK: Du skal logge ind som en administrator.

- 1 Pak den zip-fil, du hentede, ud på den ønskede placering.
- 2 Klik på **Start** → **Kontrolpanel** → **Hardware og lyd** → **Printere**.
- 3 Klik på **Tilføj en printer**.
- 4 Klik på **Tilføj en lokal printer**.
- 5 Vælg porten, der er brugt til at tilslutte produktet, og klik på **Næste**.
- 6 Klik på **Har diskette/cd** for at vise dialogboksen **Installer fra diskette/cd**.
- 7 Klik på **Gennemse**, og vælg derefter den udpakkede mappe i trin 1.
- 8 Klik på **OK**.
- 9 Vælg dit printernavn og klik på **Næste**.

- 10 Hvis du vil ændre printernavnet, indtast printernavnet i feltet **Printernavn**.
Hvis du vil bruge printeren som standardprinter, skal du markere afkrydsningsfeltet **Indstil denne printer som standard**. Klik på **Næste**.
Installationen begynder.
- 11 Hvis du ikke deler din printer, skal du vælge **Del ikke denne printer**. Hvis du deler din printer, skal du vælge **Del denne printer**, så **andre i netværket kan finde og bruge den**. Klik på **Næste**.
- 12 Når installationen af driveren er afsluttet, kan du klikke på **Udskriv en testside** for at udskrive en testside.
- 13 Klik på **Udfør**.

Windows 7, Windows 7 64-bit version eller Windows Server 2008 R2

- 1 Pak den zip-fil, du hentede, ud på den ønskede placering.
 - 2 Klik på **Start** → **Enheder og printere**.
 - 3 Klik på **Tilføj en printer**.
 - 4 Når du bruger Windows Server 2008 R2, skal du klikke på **Tilføj en lokal eller netværksprinter som en administrator**.
Hvis dialogboksen **Brugerkontokontrol** vises, skal du klikke på **Ja**.
-  **BEMÆRK:** Hvis du er en administrator på computeren, skal du klikke på **Ja**; ellers skal du kontakte din administrator for at fortsætte den ønskede handling.
- 5 Klik på **Tilføj en lokal printer**.
 - 6 Vælg porten, der er brugt til at tilslutte produktet, og klik på **Næste**.
 - 7 Klik på **Har diskette/cd** for at vise dialogboksen **Installer fra diskette/cd**.
 - 8 Klik på **Gennemse**, og vælg derefter den udpakkede mappe i trin 1.
 - 9 Klik på **OK**.
 - 10 Vælg dit printernavn og klik på **Næste**.
 - 11 Hvis du vil ændre printernavnet, skal du indtaste printernavnet i feltet **Printernavn** og derefter klikke på **Næste**.
Installationen begynder.
 - 12 Hvis du ikke deler din printer, skal du vælge **Del ikke denne printer**. Hvis du deler din printer, skal du vælge **Del denne printer**, så **andre i netværket kan finde og bruge den**. Klik på **Næste**.
 - 13 Når installationen af driveren er afsluttet, kan du klikke på **Udskriv en testside** for at udskrive en testside. Hvis du vil bruge printeren som standardprinter, skal du markere afkrydsningsfeltet **Indstil denne printer som standard**.
 - 14 Klik på **Udfør**.

Windows 8, Windows 8 64-bit version eller Windows Server 2012

- 1 Pak den zip-fil, du hentede, ud på den ønskede placering.
- 2 Højreklik i skærmens nederste venstre hjørne og klik derefter på **Kontrolpanel**.
- 3 Klik på **Hardware og lyd (Hardware for Windows Server 2012)** → **Enheder og printere** → **Tilføj en printer**.
- 4 Klik på **Har diskette/cd** for at vise dialogboksen **Installer fra diskette/cd**.
- 5 Klik på **Gennemse**, og vælg derefter den udpakkede mappe i trin 1.
- 6 Klik på **OK**.
- 7 Vælg dit printernavn og klik på **Næste**.

- 8 Hvis du vil ændre printernavnet, skal du indtaste printernavnet i feltet Printernavn og derefter klikke på **Næste**. Installationen begynder.
- 9 Hvis du ikke deler din printer, skal du vælge **Del ikke denne printer**. Hvis du deler din printer, skal du vælge **Del denne printer**, så andre i netværket kan finde og bruge den. Klik på **Næste**.
- 10 Når installationen af driveren er afsluttet, kan du klikke på **Udskriv en testside** for at udskrive en testside. Hvis du vil bruge printeren som standardprinter, skal du markere afkrydsningsfeltet **Indstil denne printer som standard**.
- 11 Klik på **Udfør**.

Opsætning af netværksforbindelse

Opsætning af netværksprinter på et lokalt netværk

For installation af værtsbaseret printerdriver

- 1 Sæt disken *Software and Documentation* i din computer for at begynde **Dell-printerindstilling**.
- 2 Klik på **Installér printerdriver og software**.
- 3 Vælg **Netværksinstallation**, og klik derefter på **Næste**.
- 4 Vælg **Lokal installation**, og klik derefter på **Næste**.
- 5 Vælg den printer, du ønsker at installere fra printerlisten, og klik derefter på **Næste**. Hvis den ønskede printer ikke vises på listen, skal du klikke på **Opfrisk** for at opdatere listen eller klikke på **Tilføj printer** for at føje en printer manuelt til listen. Du kan specificere IP-adressen og portnavnet her.

Hvis du har installeret denne printer på server-computeren, skal du markere afkrydsningsfeltet **Jeg gør denne printer klar på serveren**.

 **BEMÆRK:** Når du anvender AutoIP, vises 0.0.0.0 i installationsprogrammet. Inden du kan fortsætte, skal du indtaste en gyldig IP-adresse.

 **BEMÆRK:** Du kan installere WSD (Web Services on Devices)-printeren, men installation med Windows Server 2008 understøttes ikke.

 **BEMÆRK:** Hvis du anvender et af nedenstående operativsystemer, vises en Windows-sikkerhedsadvarsel:

- Windows Vista
- Windows Vista 64-bit Edition
- Windows 7
- Windows 7 64-bit Edition
- Windows 8
- Windows 8 64-bit Edition
- Windows Server 2008
- Windows Server 2008 64-bit Edition
- Windows Server 2008 R2 64-bit Edition
- Windows Server 2012

For at fortsætte installationen af en værtsbaseret printerdriver skal du klikke **Fjern blokering** eller **Tillad adgang** (for Windows Server 2008 R2 og Windows 7).

- 6 Angiv printerindstillingerne, og klik derefter på **Næste**.
 - a Angiv printernavnet.
 - b Hvis du ønsker, at andre brugere i netværket skal have adgang til denne printer, skal du vælge **Del denne printer med andre computere i netværket** og derefter indtaste et Fællesnavn, som brugerne nemt kan identificere.

- c Hvis du ønsker at indstille en printer som standard, skal du markere afkrydsningsfeltet **Indstil denne printer som standard**.
- 7 Vælg den software og dokumentation, du vil installere, og klik derefter på **Installer**. Du kan specificere destinationsmappen for at installere Dell-softwaren og dokumentationen. For at ændre mapperne skal du klikke på **Gennemse**.
- 8 Når skærmen **Klar til udskrivning** vises, skal du klikke på **Udfør** for at afslutte guiden. Klik om nødvendigt på **Udskriv testside** for at udskrive en testside.

Til installation af XML-papirspecifikation (XPS)-printerdriver

 **BEMÆRK:** Overfør og installer XPS-printerdriveren på support.dell.com.

 **BEMÆRK:** XPS-driveren understøttes på følgende styresystemer: Windows Vista, Windows Vista 64-bit Edition, Windows 7, Windows 7 64-bit Edition, Windows 8, Windows 8 64-bit Edition, Windows Server 2008, Windows Server 2008 64-bit Edition, Windows Server 2008 R2, og Windows Server 2012.

Windows Vista eller Windows Vista 64-bit version

- 1 Pak den zip-fil, du hentede, ud på den ønskede placering.
- 2 Klik på **Start** → **Kontrolpanel** → **Hardware og lyd** → **Printere**.
- 3 Klik på **Tilføj en printer**.
- 4 Klik på **Tilføj netværk, trådløst netværk eller Bluetooth-printer**.
- 5 Vælg printer, eller klik på **Den printer, jeg søger efter, findes ikke på listen**.
- 6 Vælg **Tilføj en printer ved hjælp af TCP/IP-adresse eller værtsnavn**, og klik derefter på **Næste**.
- 7 Vælg **TCP/IP-enhed** under **Enhedstype**, indtast IP-adressen for **Værtsnavn** eller **IP-adresse**, og klik derefter på **Næste**.

Hvis dialogboksen **Brugerkontokontrol fortsæt** vises, skal du klikke på **Fortsæt**.

 **BEMÆRK:** Hvis du er en administrator på computeren, skal du klikke på **Fortsæt**; ellers skal du kontakte din administrator for at fortsætte den ønskede handling.

- 8 Klik på **Har diskette/cd** for at vise dialogboksen **Installer fra diskette/cd**.
- 9 Klik på **Gennemse**, vælg derefter den udpakkede mappe i trin 1, og klik på **OK**.
- 10 Vælg dit printernavn og klik på **Næste**.
- 11 Hvis du vil ændre printernavnet, skal du indtaste printernavnet i feltet **Printernavn** og derefter klikke på **Næste**.
Hvis du vil bruge printerens som standardprinter, skal du markere afkrydsningsfeltet **Indstil denne printer som standard**.

Installationen begynder.

Hvis dialogboksen **Brugerkontokontrol** vises, skal du klikke på **Fortsæt**.

 **BEMÆRK:** Hvis du er en administrator på computeren, skal du klikke på **Fortsæt**; ellers skal du kontakte din administrator for at fortsætte den ønskede handling.

- 12 Når installationen af driveren er afsluttet, kan du klikke på **Udskriv en testside** for at udskrive en testside.
- 13 Klik på **Udfør**.

Windows Server 2008 eller Windows Server 2008 64-bit version

 **BEMÆRK:** Du skal logge ind som en administrator.

- 1 Pak den zip-fil, du hentede, ud på den ønskede placering.
- 2 Klik på **Start** → **Kontrolpanel** → **Hardware og lyd** → **Printere**.

- 3 Klik på **Tilføj en printer**.
- 4 Klik på **Tilføj netværk, trådløst netværk eller Bluetooth-printer**.
- 5 Vælg printer eller klik på **Den printer, jeg søger efter, findes ikke på listen**.
Når du vælger din printer, gå til trin 8.
Når du klikker på **Den printer, jeg søger efter, findes ikke på listen**, gå til trin 6.
- 6 Vælg **Tilføj en printer ved hjælp af TCP/IP-adresse eller værtsnavn**, og klik derefter på **Næste**.
- 7 Vælg **TCP/IP-enhed** under **Enhedstype**, og indtast IP-adressen for **Værtsnavn** eller **IP-adresse**, og klik derefter på **Næste**.
Hvis dialogboksen **Brugerkontokontrol fortsæt** vises, skal du klikke på **Fortsæt**.
- 8 Klik på **Har diskette/cd** for at vise dialogboksen **Installer fra diskette/cd**.
- 9 Klik på **Gennemse**, vælg derefter den udpakkede mappe i trin 1, og klik på **OK**.
- 10 Vælg dit printernavn og klik på **Næste**.
- 11 Hvis du vil ændre printernavnet, skal du indtaste printernavnet i feltet **Printernavn** og derefter klikke på **Næste**.
Hvis du vil bruge printerens som standardprinter, skal du markere afkrydsningsfeltet **Indstil denne printer som standard**.
Installationen begynder.
- 12 Hvis du ikke deler din printer, skal du vælge **Del ikke denne printer**. Hvis du deler din printer, skal du vælge **Del denne printer, så andre i netværket kan finde og bruge den**. Klik på **Næste**.
- 13 Når installationen af driveren er afsluttet, kan du klikke på **Udskriv en testside** for at udskrive en testside.
- 14 Klik på **Udfør**.

Windows Server 2008 R2

- 1 Pak den zip-fil, du hentede, ud på den ønskede placering.
- 2 Klik på **Start** → **Enheder og printere**.
- 3 Klik på **Tilføj en printer**.
- 4 Klik på **Tilføj netværk, trådløst netværk eller Bluetooth-printer**.
- 5 Vælg printer eller klik på **Den printer, jeg søger efter, findes ikke på listen**.
 **BEMÆRK:** Når du klikker på **Den printer jeg søger efter, findes ikke på listen**, vises skærmen **Søg efter en printer ved hjælp af navn eller TCP/IP**, hvor du kan finde din printer ved hjælp af printernavnet eller TCP/IP.
Hvis dialogboksen **Brugerkontokontrol** vises, skal du klikke på **Ja**.
- 6 Klik på **Har diskette/cd** for at vise dialogboksen **Installer fra diskette/cd**.
- 7 Klik på **Gennemse**, vælg derefter den udpakkede mappe i trin 1, og klik på **OK**.
- 8 Vælg dit printernavn og klik på **Næste**.
- 9 Hvis du vil ændre printernavnet, skal du indtaste printernavnet i feltet **Printernavn** og derefter klikke på **Næste**.
- 10 Hvis du ikke deler din printer, skal du vælge **Del ikke denne printer**. Hvis du deler din printer, skal du vælge **Del denne printer, så andre i netværket kan finde og bruge den**.
- 11 Klik på **Næste**.
Installationen begynder.

- 12 Når installationen af driveren er afsluttet, kan du klikke på **Udskriv en testside** for at udskrive en testside. Hvis du vil bruge printeren som standardprinter, skal du markere afkrydsningsfeltet **Indstil denne printer som standard**.
- 13 Klik på **Udfør**.

Windows 7 eller Windows 7 64-bit version

- 1 Pak den zip-fil, du hentede, ud på den ønskede placering.
- 2 Klik på **Start** → **Enheder og printere**.
- 3 Klik på **Tilføj en printer**.
- 4 Klik på **Tilføj netværk, trådløst netværk eller Bluetooth-printer**.
- 5 Vælg printer eller klik på **Den printer, jeg søger efter, findes ikke på listen**.
Når du vælger din printer, gå til trin 8.
Når du klikker på **Den printer, jeg søger efter, findes ikke på listen**, gå til trin 6.
- 6 Vælg **Tilføj en printer ved hjælp af TCP/IP-adresse eller værtsnavn**, og klik derefter på **Næste**.
- 7 Vælg **TCP/IP-enhed** under **Enhedstype**, og indtast IP-adressen for **Værtsnavn** eller **IP-adresse**, og klik derefter på **Næste**.
Hvis dialogboksen **Brugerkontokontrol** vises, skal du klikke på **Ja**.
-  **BEMÆRK:** Hvis du er en administrator på computeren, skal du klikke på **Ja**; ellers skal du kontakte din administrator for at fortsætte den ønskede handling.
- 8 Klik på **Har diskette/cd** for at vise dialogboksen **Installer fra diskette/cd**.
- 9 Klik på **Gennemse**, vælg derefter den udpakkede mappe i trin 1, og klik på **OK**.
- 10 Vælg dit printernavn og klik på **Næste**.
- 11 Hvis du vil ændre printernavnet, skal du indtaste printernavnet i feltet **Printernavn** og derefter klikke på **Næste**.
Installationen begynder.
- 12 Når installationen af driveren er afsluttet, kan du klikke på **Udskriv en testside** for at udskrive en testside. Hvis du vil bruge printeren som standardprinter, skal du markere afkrydsningsfeltet **Indstil denne printer som standard**.
- 13 Klik på **Udfør**.

Windows 8, Windows 8 64-bit version eller Windows Server 2012

- 1 Pak den zip-fil, du hentede, ud på den ønskede placering.
- 2 Højreklik i skærmens nederste venstre hjørne og klik derefter på **Kontrolpanel**.
- 3 Klik på **Hardware og lyd (Hardware for Windows Server 2012)** → **Enheder og printere** → **Tilføj en printer**.
- 4 Klik på **Har diskette/cd** for at vise dialogboksen **Installer fra diskette/cd**.
- 5 Klik på **Gennemse**, og vælg derefter den udpakkede mappe i trin 1.
- 6 Klik på **OK**.
- 7 Vælg dit printernavn og klik på **Næste**.
- 8 Hvis du vil ændre printernavnet, skal du indtaste printernavnet i feltet **Printernavn** og derefter klikke på **Næste**.
Installationen begynder.
- 9 Hvis du ikke deler din printer, skal du vælge **Del ikke denne printer**. Hvis du deler din printer, skal du vælge **Del denne printer**, så andre i netværket kan finde og bruge den. Klik på **Næste**.
- 10 Når installationen af driveren er afsluttet, kan du klikke på **Udskriv en testside** for at udskrive en testside. Hvis du vil bruge printeren som standardprinter, skal du markere afkrydsningsfeltet **Indstil denne printer som standard**.

11 Klik på Udfør.

Brug **Dell Printer Configuration Web Tool** til at overvåge din netværksprinters status, uden at forlade skrivebordet. Du kan se og/eller ændre printerindstillinger, overvåge tonerniveau og bekræfte timingen af bestillinger af nye forbrugsdele. Du kan klikke på linket **Dell** for at bestille forbrugsdele.

 **BEMÆRK: Dell Printer Configuration Web Tool** er ikke tilgængeligt, når printeren er tilkoblet direkte til en computer eller en printerserver.

For at starte **Dell Printer Configuration Web Tool** skal du indtaste printerens IP-adresse i din webbrowser. Printerkonfigurationen vises på skærmen.

Du kan indstille **Dell Printer Configuration Web Tool** til at sende dig en e-mail, når printeren behøver tilbehør eller indgreb.

Sådan konfigureres e-mail alarmer:

- 1 Start **Dell Printer Configuration Web Tool**.
- 2 Klik på linket **E-mail alarm**.
- 3 Under **E-mail server-indstillinger** indtaster du **Primær SMTP-protokolomsætter**, **Svaradresse** samt din egen eller den ønskede persons e-mail-adresse i feltet e-mail liste.
- 4 Klik på **Anvend nye indstillinger**.

 **BEMÆRK: Forbindelse suspenderet, indtil printeren sender en alarm** vises på SMTP-serveren, indtil der opstår en fejl.

Opsætning af netværksprinter på et fjernt netværk

Inden installationen

Inden du starter fjerninstallation, skal du udføre følgende procedurer.

Tillad udskrivningsspooler at acceptere klienttilslutninger

 **BEMÆRK:** Dette trin skal anvendes for Windows XP 64-bit Edition, Windows Vista, Windows Vista 64-bit Edition, Windows 7, Windows 7 64-bit Edition, Windows Server 2003, Windows Server 2003 x64 Edition, Windows Server 2008, Windows Server 2008 64-bit Edition og Windows Server 2008 R2.

For Windows XP 64-bit Edition, Windows Vista, Windows Server 2003 og Windows Server 2008:

- 1 Klik på **Start** → **Alle programmer** (kun Windows Vista) → **Tilbehør** (kun Windows Vista) → **Kør**.
- 2 Indtast `gpedit.msc` og klik på **OK**.
- 3 Klik på **Computerkonfiguration** → **Administrative skabeloner** → **Printere**.
- 4 Højreklik på **Tillad, at udskriftskøen accepterer klientforbindelser**, og vælg **Egenskaber**.
- 5 På **Indstilling** fanen, vælg **Aktiveret**, og klik derefter på **OK**.
- 6 Start computeren igen.

For Windows Server 2008 R2 og Windows 7:

- 1 Klik på **Start** → **Alle programmer** (kun for Windows 7) → **Tilbehør** (kun for Windows 7) → **Kør**.
- 2 Indtast `gpedit.msc` og klik på **OK**.
- 3 Klik på **Computerkonfiguration** → **Administrative skabeloner** → **Printere**.
- 4 Højreklik på **Tillad, at udskriftskøen accepterer klientforbindelser**, og vælg **Rediger**.
- 5 Vælg **Aktiveret**, og klik derefter på **OK**.
- 6 Start computeren igen.

Del firewall-fil og printer



BEMÆRK: Dette trin er påkrævet for Windows XP, Windows XP 64-bit Edition, Windows Vista, Windows Vista 64-bit Edition, Windows 7, Windows 7 64-bit Edition, Windows 8, Windows 8 64-bit Edition, Windows Server 2008, Windows Server 2008 64-bit Edition, Windows Server 2008 R2 og Windows Server 2012.

For Windows XP:

- 1 Klik på Start → Kontrolpanel.
- 2 Vælg Sikkerhedscenter.
- 3 Klik på Windows Firewall.
- 4 På fanen Undtagelser skal du markere afkrydsningsfeltet **Fil- og udskriftsdeling** og derefter klikke på **OK**.

For Windows Vista:

- 1 Klik på Start → Kontrolpanel.
- 2 Vælg Sikkerhed.
- 3 Klik på Windows Firewall.
- 4 Klik på Skift indstillinger.
- 5 Klik på Fortsæt.
- 6 På fanen Undtagelser skal du markere afkrydsningsfeltet **Fil- og udskriftsdeling** og derefter klikke på **OK**.

For Windows Server 2008:

- 1 Klik på Start → Kontrolpanel.
- 2 Dobbeltklik på Windows Firewall.
- 3 Klik på Skift indstillinger.
- 4 På fanen Undtagelser skal du markere afkrydsningsfeltet **Fil- og udskriftsdeling** og derefter klikke på **OK**.

For Windows Server 2008 R2 og Windows 7:

- 1 Klik på Start → Kontrolpanel.
- 2 Vælg System og Sikkerhed.
- 3 Klik på Windows Firewall.
- 4 Klik på Tillad, at et program eller en funktion passerer gennem Windows Firewall.
- 5 Hvis afkrydsningsfelterne under Tilladte programmer og funktioner: er svage, skal du klikke på Skift indstillinger.
- 6 Afkryds feltet **Fil- og printerdeling**. **Hjem/arbejde (privat)** eller **Offentligt** afkrydsningsfelterne bliver automatisk valgt alt efter dine indstillinger.
Hvis dialogboksen **Egenskaber for fil- og printerdeling** vises, skal du klikke på **OK**.
- 7 Klik på **OK**.

Start Remote Registry

 **BEMÆRK:** Dette trin kræves for Windows Vista, Windows Vista 64-bit Edition, Windows 7, Windows 7 64-bit Edition, Windows 8 og Windows 8 64-bit Edition.

- 1 Klik på **Start** → **Kontrolpanel**.
- 2 Vælg **System og Vedligeholdelse** (System og Sikkerhed for Windows 7).
- 3 Klik på **Administration**.
- 4 Dobbeltklik på **Tjenester**.
- 5 Klik på **Fortsæt** (kun for Windows Vista).
- 6 Højreklik på **Remote Registry**, og vælg **Start**.
- 7 Højreklik på **Remote Registry**, og vælg **Egenskaber**.
- 8 Skift Starttype: til **Automatisk**, og klik så på **OK**.

Deaktiver Brugerkontokontrol

 **BEMÆRK:** Inaktivering af Brugerkontokontrol kan gøre systemet sårbart over for virusangreb.

 **BEMÆRK:** Dette trin skal anvendes for Windows Vista, Windows Vista 64-bit Edition, Windows 7, Windows 7 64-bit Edition, Windows Server 2008, Windows Server 2008 64-bit Edition og Windows Server 2008 R2.

For Windows Vista:

- 1 Klik på **Start** → **Kontrolpanel**.
- 2 Vælg **Brugerkonti og familiesikkerhed**.
- 3 Klik på **Brugerkonti**.
- 4 Klik på **Slå Brugerkontostyring til eller fra**.
- 5 Klik på **Fortsæt**.
- 6 Fjern markeringen i afkrydsningsfeltet **Brug Brugerkontokontrol for at hjælpe med at beskytte computeren**.
- 7 Start computeren igen.

For Windows Server 2008:

- 1 Klik på **Start** → **Kontrolpanel**.
- 2 Dobbeltklik på **Brugerkonti**.
- 3 Klik på **Slå Brugerkontostyring til eller fra**.
- 4 Klik på **Fortsæt**.
- 5 Fjern markeringen i afkrydsningsfeltet **Brug Brugerkontokontrol for at hjælpe med at beskytte computeren**.
- 6 Klik på **OK**.
- 7 Start computeren igen.

For Windows Server 2008 R2:

- 1 Klik på **Start** → **Kontrolpanel**.
- 2 Vælg **Brugerkonti**.
- 3 Klik på **Brugerkonti**.
- 4 Klik på **Rediger indstillingerne for kontrol af brugerkonti**.
- 5 Flyt skyderen ned til bunden, og klik derefter på **OK**.
- 6 Klik på **Ja**.
- 7 Start computeren igen.

For Windows 7:

- 1 Klik på **Start** → **Kontrolpanel**.
- 2 Vælg **Brugerkonti og familiesikkerhed**.
- 3 Klik på **Brugerkonti**.
- 4 Klik på **Rediger indstillingerne for kontrol af brugerkonti**.
- 5 Flyt skyderen ned til bunden, og klik derefter på **OK**.
- 6 Klik på **Ja** i dialogboksen **Brugerkontokontrol**.
- 7 Start computeren igen.

Slå netværksregistrering og fildeling for alle offentligt tilgængelige netværk til



BEMÆRK: Dette trin er nødvendigt, når du anvender Windows Vista, Windows Vista 64-bit Edition, Windows 7, Windows 7 64-bit Edition, Windows 8, Windows 8 64-bit Edition, Windows Server 2008, Windows Server 2008 64-bit Edition, Windows Server 2008 R2 og Windows Server 2012 til server-computeren.

For Windows 7, Windows 7 64-bit Edition og Windows Server 2008 R2:

- 1 Klik på **Start** → **Kontrolpanel** → **Netværk og internet** → **Netværks- og delingscenter** → **Skift indstillinger for avanceret deling**.
- 2 Klik **Slå netværksregistrering til** for at din computer kan blive identificeret i netværket, og for at andre computere i netværket kan dele deres filer og mapper med din computer.
- 3 Klik på **Gem ændringer**.
- 4 Hvis dialogboksen **Brugerkontokontrol** vises, skal du klikke på **Ja**.

For Windows Vista, Windows Vista 64-bit Edition, Windows Server 2008 og Windows Server 2008 64-bit Edition:

- 1 Klik på **Start** → **Netværk**.
- 2 Højreklik på **Netværk** og vælg **Egenskaber**.
Vinduet **Netværks- og delingscenter** åbnes.
- 3 Klik på ned-knappen ved siden af hver **Netværksregistrering**.
- 4 Klik **Slå netværksregistrering til** for at din computer kan blive identificeret i netværket, og for at andre computere i netværket kan dele deres filer og mapper med din computer.
- 5 Klik på **Anvend**.
- 6 Hvis dialogboksen **Brugerkontokontrol** vises, skal du klikke på **Fortsæt**.

Deaktiver enkelt fildeling



BEMÆRK: Denne procedure er påkrævet for Windows XP og Windows XP 64-bit Edition.

- 1 Klik på **Start** → **Kontrolpanel**.
- 2 Vælg **Udseende og temaer**.
- 3 Vælg **Mappeindstillinger**.
- 4 Fjern markeringen i afkrydsningsfeltet **Brug enkel fildeling (anbefales)** fra fanen **Vis**, og klik derefter på **OK**.
- 5 Klik på **Start** → **Kontrolpanel**.
- 6 Vælg **Ydelse og vedligeholdelse**.
- 7 Vælg **Administration**.
- 8 Dobbeltklik på **Lokal sikkerhedspolitik**.
- 9 Klik på **Lokale politikker** → **Sikkerhedsindstillinger**.
- 10 Højreklik på **Netværksadgang: Deling- og sikkerhedsmodel for lokale konti** og vælg **Egenskaber**.

- 11 Sørg for at **Klassisk - lokale brugere** godkendes som sig selv er valgt.
- 12 Klik på **OK**.

Installation af printerdriveren

 **BEMÆRK:** Installation er ikke understøttet for Windows XP Home Edition, Windows Vista Home Basic, Windows Vista Home Premium, Windows Vista x64 Home Basic, Windows Vista x64 Home Premium, Windows 7 Starter, Windows 7 Home Basic, Windows 7 Home Premium, Windows 7 x64 Home Basic, og Windows 7 x64 Home Premium, Windows 8, Windows 8 x64, Windows 8 Pro, Windows 8 x64 Pro og Windows Server 2012.

- 1 Læg *Software and Documentation*-disken, der fulgte med printeren, i computeren. Filen **Dell-printerindstilling** starter automatisk.
- 2 Klik på **Installér printerdriver og software**.
Vinduet **Vælg en installationstype** åbnes.
- 3 Vælg **Netværksinstallation**, og klik derefter på **Næste**.
- 4 Vælg **Fjerninstallation**, og klik derefter på **Næste**.
- 5 Indtast klientcomputerens administratornavn og -kodeord, vælg klienter og servere, og klik herefter på **Næste**.

 **BEMÆRK:** Hvis du anvender et af nedenstående operativsystemer, vises en Windows-sikkerhedsadvarsel:

- Windows Vista
- Windows Vista 64-bit Edition
- Windows 7
- Windows 7 64-bit Edition
- Windows Server 2008
- Windows Server 2008 64-bit Edition
- Windows Server 2008 R2 64-bit Edition

For at fortsætte installationen af en værtsbaseret printerdriver skal du klikke **Fjern blokering** eller **Tillad adgang** (for Windows Server 2008 R2 og Windows 7).

- 6 Kontrollér, om den printer, der skal installeres, er med på listen under **Vælg printer**, og klik herefter **Næste**.

 **BEMÆRK:** Hvis den printer, der skal installeres, ikke er på listen under **Vælg printer**, kan du prøve følgende procedure:

- Klik på **Opfrisk** for at opdatere oplysningerne.
- Klik på **Tilføj printer**, og indtast et portnavn (enhver alfanumerisk kombination efter eget valg) og en eksisterende IP-adresse for printeren.

- 7 Vælg de pågældende enheder under **Software og dokumentation**, og klik herefter på **Installer**.
- 8 Klik på **Udfør** for at forlade dette værktøj.

Opsætning for Web Services on Devices (WSD)

Dette afsnit giver oplysninger om netværksudskrivning med WSD, protokollen fra Microsoft til Windows Vista, Windows 7, Windows 8, Windows Server 2008, Windows Server 2008 R2 og Windows Server 2012.

Tilføjelse af roller for udskriftstjenester

Når du anvender Windows Server 2008 eller Windows Server 2008 R2, skal du tilføje udskriftsfunktionernes roller til Windows Server 2008 eller Windows Server 2008 R2 client.

For Windows Server 2008 R2:

- 1 Klik på **Start** → **Administration** → **Servermanager**.
- 2 Vælg **Tilføj Roller** fra menuen **Afhjælpning**.
- 3 Marker afkrydsningsfeltet **Udskrifts- og Dokumentfunktioner** i vinduet **Serverroller** i **Guiden Tilføj roller** og klik derefter på **Næste**.
- 4 Klik på **Næste**.
- 5 Marker **Udskrivningsserver** afkrydsningsfeltet og klik derefter på **Næste**.
- 6 Klik på **Installer**.

For Windows Server 2008:

- 1 Klik på **Start** → **Administration** → **Servermanager**.
- 2 Vælg **Tilføj Roller** fra menuen **Afhjælpning**.
- 3 Marker afkrydsningsfeltet **Udskriftsfunktioner** i vinduet **Serverroller** i **Guiden Tilføj roller** og klik derefter på **Næste**.
- 4 Marker **Udskrivningsserver** afkrydsningsfeltet og klik derefter på **Næste**.
- 5 Klik på **Installer**.

For Windows Server 2012:

- 1 Klik på **Serverstyring** på **Start**-skærmen.
- 2 Vælg **Tilføj roller og funktioner** fra menuen **Styring**.
- 3 Klik på **Næste** i vinduet **Inden du starter** → Vælg installationstype i vinduet **Installationstype** → Vælg destinationsserver i vinduet **Valg af server** i guiden **Tilføj Roller og funktioner**.
- 4 Marker **Udskrifts- og Dokumentfunktioner** afkrydsningsfeltet på vinduet **Serverroller** og klik derefter på **Næste**.
- 5 Vælg funktioner i vinduet **Funktioner** → Bekræft installationsvalgene i vinduet **Bekræftelse**.
- 6 Klik på **Installer**.

WSD Printerkonfiguration

Du kan installere din nye printer på netværket vha. Windows-guiden **Tilføj printer**. Når du installerer vha. disken *Software and Documentation*, der fulgte med din printer, skal du se "Opsætning af netværksforbindelse" på side 56 for yderligere oplysninger.



BEMÆRK: Installation af WSD-printer for Windows 8, Windows Server 2008, Windows Server 2008 R2 og Windows Server 2012 er kun tilgængelig med guiden **Tilføj printer**.

Installation af en Printerdriver ved hjælp af guiden Tilføj Printer

- 1 For Windows Vista, Windows 7, Windows Server 2008 og Windows Server 2008 R2:
Klik på **Start** → **Enheder og printere** (**Start** → **Kontrolpanel** → **Hardware og lyd** → **Printere for Windows Server 2008 og Windows Vista**).

For Windows 8, Windows Server 2012:
Højreklik i skærmens nederste højre hjørne og klik på **Kontrolpanel** → **Hardware og lyd** (**Hardware for Windows Server 2012**) → **Enheder og printere**.
- 2 Klik på **Tilføj en printer** for at starte guiden **Tilføj Printer**.
- 3 Vælg **Tilføj netværksprinter, trådløs printer eller Bluetooth-printer**.

4 På listen med tilgængelige printere skal du vælge den, du vil bruge, og derefter klikke på **Næste**.

 **BEMÆRK:** På listen med tilgængelige printere vises WSD-printeren i formatet **http://IP address/ws/**.

 **BEMÆRK:** Hvis der ikke vises en WSD-printer i listen, skal du indtaste printerens IP-adresse manuelt for at oprette en WSD-printer. Følg instruktionerne nedenfor for at indtaste printerens IP-adresse manuelt. For at skabe en WSD-printer for Windows Server 2008 R2 skal du være medlem af administratorgruppen.

1. Klik på **Den printer, jeg søger efter, findes ikke på listen**.
2. Vælg **Tilføj en printer ved hjælp af TCP/IP-adresse eller værtsnavn**, og klik derefter på **Næste**.
3. Vælg **Web Services Device** fra **Enhedstype**.
4. Indtast printerens IP-adresse i tekstfeltet **Værtsnavn eller IP-adresse** og klik på **næste**.

 **BEMÆRK:** Udfør et af følgende, inden du installerer driveren ved hjælp af **Tilføj printer**-guiden på Windows Server 2008 R2 eller Windows 7:

- Etablér internetforbindelse, så Windows Update kan scanne din computer.
- Tilføj printerdriveren til din computer i forvejen.

5 Installer printerdriveren på din computer. Hvis du bliver bedt om en administratoradgangskode eller en bekræftelse, skal du skrive adgangskoden eller bekræfte.

6 Udfør de resterende trin i guiden og klik derefter på **Udfør**.

7 Udskriv en testside for at kontrollere printerinstallationen.

a For Windows Vista, Windows 7, Windows Server 2008 og Windows Server 2008 R2:
Klik på **Start** → **Enheder og printere** (**Start** → **Kontrolpanel** → **Hardware og lyd** → **Printere** for Windows Server 2008 og Windows Vista).

For Windows 8, Windows Server 2012:

Højreklik i skærmens nederste højre hjørne og klik på **Kontrolpanel** → **Hardware og lyd** (**Hardware** for Windows Server 2012) → **Enheder og printere**.

b Højreklik på printeren, som du lige har oprettet, og klik derefter på **Printeregenskaber** (**Egenskaber** for Windows Server 2008 og Windows Vista).

c På fanen **Generelt** skal du klikke på **Udskriv Testside**. Når en testside er udskrevet korrekt, er installationen fuldført.

Opsætning til Delt udskrivning

Du kan dele din nye printer på netværket ved at anvende *Software and Documentation*-disken, som følger med din printer, eller anvende Windows-metoderne peg-og-udskriv eller peer-to-peer. Hvis du anvender en af Microsoft-metoderne, vil du dog ikke have alle funktionerne, som f.eks. statusmonitor og andre printerhjelpeprogrammer, som installeres vha. *Software and Documentation*-disken.

Hvis du ønsker at bruge printeren i et netværk, skal du dele printeren og installere printerens drivere på alle computere i netværket.

 **BEMÆRK:** Du skal købe Ethernet-kablet særskilt for at dele printeren.

For Windows XP, Windows XP 64-bit Edition, Windows Server 2003 og Windows Server 2003 x64 Edition

1 Klik på **Start** → **Printere og faxenheder**.

2 Højreklik på dette printer-ikon og vælg **Egenskaber**.

3 På **Deling** fanen skal du vælge afkrydsningsfeltet **Del denne printer** og derefter skrive et navn i **Fællesnavn** tekstfeltet.

4 Klik på **Yderligere drivere** og vælg operativsystemerne for alle netværksklienter, som udskriver til denne printer.

5 Klik på **OK**.

Hvis filerne ikke forefindes på din computer, vil du blive bedt om at indsætte serveroperativsystem-cd'en.

For Windows Vista og Windows Vista 64-bit Edition

- 1 Klik på **Start** → **Kontrolpanel** → **Hardware og lyd** → **Printere**.
- 2 Højreklik på printer-ikonet og vælg **Deling**.
- 3 Klik på **Skift indstillinger for deling**.
- 4 Beskeden "Windows behøver din tilladelse for at fortsætte" vises.
- 5 Klik på **Fortsæt**.
- 6 Vælg afkrydsningsfeltet **Del denne printer** og skriv derefter et navn i tekstfeltet **Fællesnavn**.
- 7 Vælg **Yderligere drivere** og vælg operativsystemerne for alle netværksklienter, som udskriver til denne printer.
- 8 Klik på **OK**.

For Windows Server 2008 og Windows Server 2008 64-bit Edition

- 1 Klik på **Start** → **Kontrolpanel** → **Printere**.
- 2 Højreklik på printer-ikonet og vælg **Deling**.
- 3 Klik på **Skift indstillinger for deling**, hvis den findes.
- 4 Vælg afkrydsningsfeltet **Del denne printer** og skriv derefter et navn i tekstfeltet **Fællesnavn**.
- 5 Klik på **Yderligere drivere** og vælg operativsystemerne for alle netværksklienter, som udskriver til denne printer.
- 6 Klik på **OK**.

For Windows 7, Windows 7 64-bit Edition og Windows Server 2008 R2

- 1 Klik på **Start** → **Enheder og Printere**.
- 2 Højreklik på printer-ikonet, og vælg **Printer egenskaber**.
- 3 På fanen **Deling**, klik på **Skift indstillinger for deling**, hvis den findes.
- 4 Vælg afkrydsningsfeltet **Del denne printer** og skriv derefter et navn i tekstfeltet **Fællesnavn**.
- 5 Klik på **Yderligere drivere** og vælg operativsystemerne for alle netværksklienter, som udskriver til denne printer.
- 6 Klik på **Anvend**, og klik derefter på **OK**.

For Windows 8, Windows 8 64-bit version og Windows Server 2012

- 1 Højreklik i skærmens nederste højre hjørne og klik på **Kontrolpanel** → **Hardware og lyd** (**Hardware for Windows Server 2012**) → **Enheder og printere**.
- 2 Højreklik på printer-ikonet, og vælg **Printer egenskaber**.
- 3 På fanen **Deling**, klik på **Skift indstillinger for deling**, hvis den findes.
- 4 Vælg afkrydsningsfeltet **Del denne printer** og skriv derefter et navn i tekstfeltet **Fællesnavn**.
- 5 Klik på **Yderligere drivere** og vælg operativsystemerne for alle netværksklienter, som udskriver til denne printer.
- 6 Klik på **Anvend**, og klik derefter på **OK**.

Bekræftelse af, at printeren er delt:

- Sørg for, at printerobjektet i mappen **Printere**, **Printere og Faxenheder** eller **Enheder og Printere** viser, at printeren er delt. Ikonet for deling vises under printerikonet.
- Browse **Netværk** eller **Netværkssteder**. Find værtsnavnet på serveren og søg efter det delte navn, som du har forsynet printeren med.

Nu da printeren er delt, kan du installere printeren på netværksklienter, som enten anvender peg-og-udskriv- eller peer-to-peer-metoden.

Peg og udskriv

Peg og udskriv er en Microsoft Windows teknologi, som tillader dig at forbinde til en fjernprinter. Denne funktion henter og installerer automatisk printer driveren.

For Windows XP, Windows XP 64-bit Edition, Windows Server 2003 og Windows Server 2003 x64 Edition

- 1 Dobbeltklik på Windows skrivebordet på klient-computeren på **Netværkssteder**.
- 2 Lokaliser værtsnavnet på server-computeren, og dobbeltklik derefter på værtsnavnet.
- 3 Højreklik på den delte printers navn, og klik på **Opret forbindelse**.

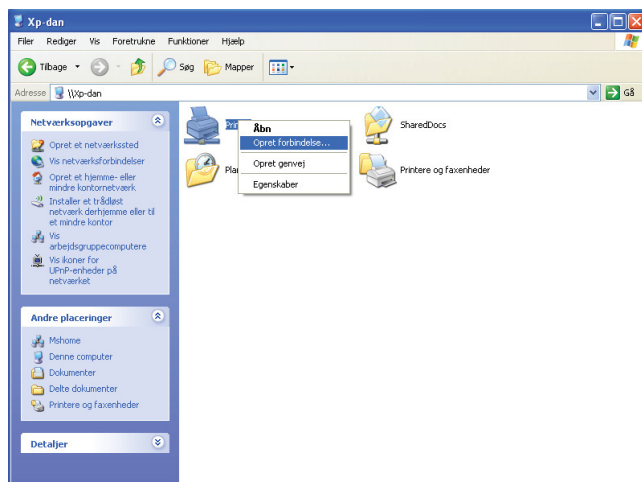

Vent på at driverinformationen skal blive kopieret fra server-computeren til klient-computeren, og på at et nyt printerobjekt skal blive føjet til **Printere og Faxenheder**-mappen. Tiden til kopiering varierer, baseret på netværkstrafik.

Luk **Netværkssteder**.

- 4 Udskriv en testside for at verificere installationen.
 - a Klik på **Start** (**Start** for Windows Server 2003 / Windows Server 2003 x64 Edition) → **Indstillinger** (for Windows XP / Windows XP 64-bit Edition) → **Printere og Faxenheder**.
 - b Vælg den printer, som du har installeret.
 - c Klik på **Fil** → **Egenskaber**.
 - d På fanen **Generelt** skal du klikke på **Udskriv Testside**.

Når en testside er udskrevet korrekt, er installationen fuldført.

For Windows Vista og Windows Vista 64-bit Edition

- 1 Klik på **Start** → **Netværk**.
- 2 Find og dobbeltklik på servercomputerens værtsnavn.
- 3 Højreklik på den delte printers navn, og klik på **Opret forbindelse**.
- 4 Klik på **Installer driver**.
- 5 Klik på **Fortsæt** i dialogboksen **Brugerkontrol**.

Vent, indtil driveren er blevet kopieret fra serveren til klientcomputeren. Et nyt printerobjekt føjes til **Printer**-mappen. Varigheden af denne procedure afhænger af netværkstrafikken.

- 6 Udskriv en testside for at verificere installationen.
 - a Klik på **Start** → **Kontrolpanel** → **Hardware og lyd**.
 - b Vælg **Printere**.
 - c Højreklik på den printer, du lige oprettede, og vælg **Egenskaber**.
 - d På fanen **Generelt** skal du klikke på **Udskriv Testside**.Når en testside er udskrevet korrekt, er installationen fuldført.

For Windows Server 2008 og Windows Server 2008 64-bit Edition

- 1 Klik på **Start** → **Netværk**.
- 2 Lokaliser værtsnavnet på server-computeren, og dobbeltklik derefter på værtsnavnet.
- 3 Højreklik på den delte printers navn, og klik på **Opret forbindelse**.
- 4 Klik på **Installer driver**.
- 5 Vent, indtil driveren er blevet kopieret fra serveren til klientcomputeren. Et nyt printerobjekt vil blive føjet til **Printermappen**. Varigheden af disse aktiviteter afhænger af netværkstrafikken.
- 6 Udskriv en testside for at verificere installationen.
 - a Klik på **Start** → **Kontrolpanel**.
 - b Vælg **Printere**.
 - c Højreklik på den printer, du lige oprettede, og vælg **Egenskaber**.
 - d På fanen **Generelt** skal du klikke på **Udskriv Testside**.Når en testside er udskrevet korrekt, er installationen fuldført.

For Windows 7, Windows 7 64-bit Edition og Windows Server 2008 R2

- 1 Klik på **Start** → dit brugernavn → **Netværk** (**Start** → **Netværk** for Windows Server 2008 R2).
- 2 Lokaliser værtsnavnet på server-computeren, og dobbeltklik derefter på værtsnavnet.
- 3 Højreklik på den delte printers navn, og klik på **Opret forbindelse**.
- 4 Klik på **Installer driver**.
- 5 Vent, indtil driveren er blevet kopieret fra serveren til klientcomputeren. Et nyt printerobjekt vil blive føjet til **Printermappen**. Varigheden af disse aktiviteter afhænger af netværkstrafikken.
- 6 Udskriv en testside for at verificere installationen.
 - a Klik på **Start** → **Enheder og Printere**.
 - b Højreklik på den printer, du lige oprettede, og vælg **Printeregenskaber**.
 - c På fanen **Generelt** skal du klikke på **Udskriv Testside**.Når en testside er udskrevet korrekt, er installationen fuldført.

For Windows 8, Windows 8 64-bit version og Windows Server 2012

- 1 Peg på skærmens nederste højre hjørne og klik derefter på **Søg** → Indtast **Netværk** i søgefeltet, klik på **Apps** og derefter på **Netværk**.
- 2 Lokaliser værtsnavnet på server-computeren, og dobbeltklik derefter på værtsnavnet.
- 3 Højreklik på den delte printers navn, og klik på **Opret forbindelse**.
- 4 Klik på **Installer driver**.
- 5 Vent, indtil driveren er blevet kopieret fra serveren til klientcomputeren. Et nyt printerobjekt vil blive føjet til **Printermappen**. Varigheden af disse aktiviteter afhænger af netværkstrafikken.

- 6 Udskriv en testside for at verificere installationen.
 - a Højreklik i skærmens nederste højre hjørne og klik på **Kontrolpanel** → **Hardware og lyd** (Hardware for Windows Server 2012) → **Enheder og printere**.
 - b Højreklik på den printer, du lige oprettede, og vælg **Printeregenskaber**.
 - c På fanen **Generelt** skal du klikke på **Udskriv Testside**.

Når en testside er udskrevet korrekt, er installationen fuldført.

Peer-to-Peer

Hvis du anvender peer-to-peer metoden, installeres printerdriveren på hver enkelt klientcomputer. Klientcomputerne kan ændre på drivere og håndtere udskriftsjobs.

For Windows XP, Windows XP 64-bit Edition, Windows Server 2003 og Windows Server 2003 x64 Edition

- 1 Klik på **Start** (Start for Windows Server 2003 / Windows Server 2003 x64 Edition) → **Indstillinger** (for Windows XP / Windows XP 64-bit Edition) **Printere og Faxenheder**.
- 2 Klik på **Tilføj en printer** for at starte **Tilføj printer-guiden**.
- 3 Klik på **Næste**.
- 4 Vælg **En netværksprinter eller en printer, der er sluttet til en anden computer**, og klik på **Næste**. Hvis printeren ikke er på listen, skal du skrive printerens sti i tekstboksen.

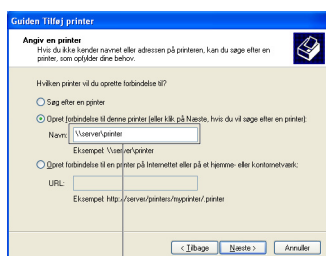

For eksempel: \\<serverværtsnavn>\<delte printers navn>

Server-værtsnavnet er navnet på den server-computer, som identificerer den til netværket. Den delte printers navn er det navn, som er tildelt under server-installationsprocessen.

- 5 Klik på **Søg efter en printer**, og klik derefter på **Næste**.
Hvis dette er en ny printer, kan du blive bedt om at installere en printerdriver. Hvis ingen systemdriver er til rådighed, specificeres den lokalitet, hvor en driver er til rådighed.
- 6 Vælg **Ja** hvis du ønsker, at denne printer skal være standardprinteren, og klik derefter på **Næste**.
Hvis du ønsker at bekræfte installationen, skal du klikke på **Ja** for at udskrive en testside.
- 7 Klik på **Udfør**.
Når en testside er udskrevet korrekt, er installationen fuldført.

For Windows Vista og Windows Vista 64-bit Edition

- 1 Klik på **Start** → **Kontrolpanel** → **Hardware og Lyd** → **Printere**.
- 2 Klik på **Tilføj en printer** for at starte **Tilføj printer-guiden**.

- 3 Vælg **Tilføj netværksprinter, trådløs printer eller Bluetooth printer**, og klik derefter på **Næste**. Hvis printeren er på listen, skal du vælge printeren og klikke på **Næste** eller vælge **Den printer, jeg søger efter, findes ikke på listen** og skrive maskinens sti i tekstboksen **Vælg en delt printer efter navn** og klikke på **Næste**.

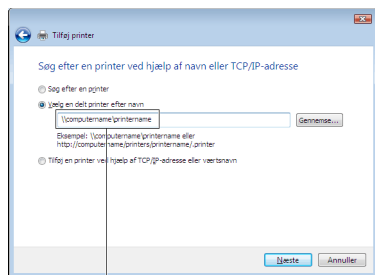

For eksempel: \\<serverværtsnavn>\<delt printers navn>

Server-værtsnavnet er navnet på den server-computer, som identificerer den på netværket. Den delte printers navn er det navn, som er tildelt under server-installationsprocessen.

- 4 Hvis dette er en ny printer, kan du blive bedt om at installere en printerdriver. Hvis ingen systemdriver er til rådighed, specificeres den lokalitet, hvor en driver er til rådighed.
- 5 Vælg **Ja** hvis du ønsker, at denne printer skal være standardprinteren, og klik derefter på **Næste**.
- 6 Hvis du ønsker at bekræfte installationen, skal du klikke på **Udskriv en testside**.
- 7 Klik på **Udfør**.

Når en testside er udskrevet korrekt, er installationen fuldført.

For Windows Server 2008 og Windows Server 2008 64-bit Edition

- 1 Klik på **Start** → **Kontrolpanel** → **Printere**.
- 2 Klik på **Tilføj en printer** for at starte **Tilføj printer**-guiden.
- 3 Vælg **Tilføj netværksprinter, trådløs printer eller Bluetooth printer**, og klik derefter på **Næste**. Hvis printeren er på listen, skal du vælge printeren og klikke på **Næste** eller vælge **Den printer, jeg søger efter, findes ikke på listen** og skrive maskinens sti i tekstboksen **Vælg en delt printer efter navn** og klikke på **Næste**.

For eksempel: \\<serverværtsnavn>\<delt printers navn>

Server-værtsnavnet er navnet på den server-computer, som identificerer den på netværket. Den delte printers navn er det navn, som er tildelt under server-installationsprocessen.

- 4 Hvis dette er en ny printer, kan du blive bedt om at installere en printerdriver. Hvis ingen systemdriver er til rådighed, specificeres den lokalitet, hvor en driver er til rådighed.
- 5 Vælg **Ja** hvis du ønsker, at denne printer skal være standardprinteren, og klik derefter på **Næste**.
- 6 Hvis du ønsker at bekræfte installationen, skal du klikke på **Udskriv en testside**.
- 7 Klik på **Udfør**.

Når en testside er udskrevet korrekt, er installationen fuldført.

For Windows 7, Windows 7 64-bit Edition og Windows Server 2008 R2

- 1 Klik på **Start** → **Enheder og Printere**.
- 2 Klik på **Tilføj en printer** for at starte **Tilføj printer**-guiden.

- 3 Vælg **Tilføj netværksprinter, trådløs printer eller Bluetooth-printer**. Hvis printeren er på listen, vælg printeren og klik på **Næste** eller vælg **Den printer, jeg søger efter, findes ikke på listen**. Klik på **Vælg en delt printer ved navn** og skriv printerens sti i tekstboksen, og klik derefter på **Næste**.

For eksempel: \\<serverværtsnavn>\<delt printers navn>

Server-værtsnavnet er navnet på den server-computer, som identificerer den til netværket. Den delte printers navn er det navn, som er tildelt under server-installationsprocessen.

- 4 Hvis dette er en ny printer, kan du blive bedt om at installere en printerdriver. Hvis ingen systemdriver er til rådighed, er du nødt til at specificere stien til disponible drivere.
- 5 Bekræft printernavnet, og klik derefter på **Næste**.
- 6 Vælg **Ja** hvis du ønsker, at denne printer skal være standardprinteren, og klik derefter på **Næste**.
- 7 Hvis du ønsker at bekræfte installationen, skal du klikke på **Udskriv en testside**.
- 8 Klik på **Udfør**.

Når en testside er udskrevet korrekt, er installationen fuldført.

For Windows 8, Windows 8 64-bit version og Windows Server 2012

- 1 Højreklik i skærmens nederste højre hjørne og klik på **Kontrolpanel** → **Hardware og lyd** (**Hardware** for Windows Server 2012) → **Enheder og printere**.
- 2 Klik på **Tilføj en printer** for at starte **Tilføj printer**-guiden.
- 3 Vælg **Tilføj netværksprinter, trådløs printer eller Bluetooth-printer**. Hvis printeren er på listen, vælg printeren og klik på **Næste** eller vælg **Den printer, jeg søger efter, findes ikke på listen**. Klik på **Vælg en delt printer ved navn** og skriv printerens sti i tekstboksen, og klik derefter på **Næste**.

For eksempel: \\<serverværtsnavn>\<delt printers navn>

Server-værtsnavnet er navnet på den server-computer, som identificerer den til netværket. Den delte printers navn er det navn, som er tildelt under server-installationsprocessen.

- 4 Hvis dette er en ny printer, kan du blive bedt om at installere en printerdriver. Hvis ingen systemdriver er til rådighed, er du nødt til at specificere stien til disponible drivere.
- 5 Bekræft printernavnet, og klik derefter på **Næste**.
- 6 Vælg **Ja** hvis du ønsker, at denne printer skal være standardprinteren, og klik derefter på **Næste**.
- 7 Hvis du ønsker at bekræfte installationen, skal du klikke på **Udskriv en testside**.
- 8 Klik på **Udfør**.

Når en testside er udskrevet korrekt, er installationen fuldført.

Installation af printerdrivere på Mac-computere

Installation af driverne og softwaren

- 1 Kør disken *Software and Documentation* på Mac-computeren.
- 2 Dobbeltklik på ikonet **Dell C1760/C1660 Installer** og klik derefter på **Fortsæt**.
- 3 Klik på **Fortsæt** i skærbilledet **Introduktion**.
- 4 Klik på **Fortsæt** i skærbilledet **Vigtig information**.
- 5 Vælg sprog til softwarelicensaftalen.
- 6 Når du har læst softwarelicensaftalen, skal du klikke på **Fortsæt**.
- 7 Hvis du accepterer betingelserne i softwarelicensaftalen, skal du klikke på **Jeg accepterer** for at fortsætte installationsprocessen.
- 8 Bekræft installationsmappen og klik derefter på **Fortsæt**.
- 9 Klik på **Installer** for at udføre standardinstallationen.
- 10 Skriv administratorens adgangskode og klik på **OK**.
- 11 Klik på **Luk** for at afslutte installationen.

Tilføjelse af en printer på Mac OS X 10.5 eller en senere version

Når du bruger en USB-forbindelse

- 1 Tænd for printeren.
- 2 Tilslut USB-kablet mellem printeren og Mac-computeren.
- 3 Åbn **Systemindstillinger** og klik på **Udskriv & fax** (Udskriv & scanningtil Mac OS X 10.7).
- 4 Klik på plustegnet (+) og klik på **Standard**.
- 5 Vælg printeren, som er tilsluttet via USB, fra listen **Printernavn**.
Navn og Udskriv med angives automatisk.
- 6 Klik på **Tilføj**.

Når du bruger Bonjour

- 1 Tænd for printeren.
- 2 Sørg for, at din Mac-computer er tilsluttet netværket.
Hvis du benytter et kabelbaseret netværk, skal du forbinde printeren med netværket ved hjælp af Ethernetkablet.
Hvis du benytter et trådløst netværk, skal du sørge for, at trådløs forbindelse er konfigureret korrekt på din Mac-computer og printer.
- 3 Åbn **Systemindstillinger** og klik på **Udskriv & fax** (Udskriv & scanningtil Mac OS X 10.7).
- 4 Klik på plustegnet (+) og klik på **Standard** (Klik på plustegnet (+) og vælg printeren fra **Printere i nærheden**. Hvis der ikke er nogen printere i **Printere i nærheden** skal du vælge **Tilføj anden printer eller scanner** for Mac OS X 10.7).
- 5 Vælg printeren, som er tilsluttet via Bonjour, fra listen **Printernavn**.
Navn og Udskriv med angives automatisk.
- 6 Klik på **Tilføj**.

Når du bruger IP-udskrivning

- 1 Tænd for printeren.
- 2 Sørg for, at din Mac-computer er tilsluttet netværket.
Hvis du benytter et kabelbaseret netværk, skal du forbinde printeren med netværket ved hjælp af Ethernetkablet.
Hvis du benytter et trådløst netværk, skal du sørge for, at trådløs forbindelse er konfigureret korrekt på din Mac-computer og printer.
- 3 Åbn Systemindstillinger og klik på Udskriv & fax (Udskriv & scanningtil Mac OS X 10.7).
- 4 Klik på plustegnet (+), og klik på IP.
- 5 Vælg Line Printer Daemon - LPD for Protokol.
- 6 Skriv IP-adressen på printeren i området Adresse.
- 7 Vælg din printermodel for Udskriv med.
 **BEMÆRK:** Når udskrivningen er konfigureret vha. IP-udskrivning, er kønavnet tomt. Det er ikke nødvendigt at angive det.
- 8 Klik på Tilføj.

Tilføjelse af en printer på Mac OS X 10.4.11



Når du bruger en USB-forbindelse

- 1 Tænd for printeren.
- 2 Tilslut USB-kablet mellem printeren og Mac-computeren.
- 3 Start Printerklargøringshjælpeprogram.
 **BEMÆRK:** Du finder **Værktøj til printerindstilling** i mappen **Hjælpeprogrammer** i mappen **Programmer**.
- 4 Klik på Tilføj.
- 5 Klik på Standardbrowser i dialogboksen Printerbrowser.
- 6 Vælg printeren, som er tilsluttet via USB, fra listen **Printernavn**.
Navn og Udskriv med angives automatisk.
- 7 Klik på Tilføj.

Når du bruger Bonjour

- 1 Tænd for printeren.
- 2 Sørg for, at din Mac-computer er tilsluttet netværket.
Hvis du benytter et kabelbaseret netværk, skal du forbinde printeren med netværket ved hjælp af Ethernetkablet.
Hvis du benytter et trådløst netværk, skal du sørge for, at trådløs forbindelse er konfigureret korrekt på din Mac-computer og printer.
- 3 Start Printerklargøringshjælpeprogram.
 **BEMÆRK:** Du finder **Værktøj til printerindstilling** i mappen **Hjælpeprogrammer** i mappen **Programmer**.
- 4 Klik på Tilføj.
- 5 Klik på Standardbrowser i dialogboksen Printerbrowser.
- 6 Vælg printeren, som er tilsluttet via Bonjour, fra listen **Printernavn**.
Navn og Udskriv med angives automatisk.
- 7 Klik på Tilføj.

Når du bruger IP-udskrivning

- 1 Tænd for printeren.
- 2 Sørg for, at din Mac-computer er tilsluttet netværket.
Hvis du benytter et kabelbaseret netværk, skal du forbinde printeren med netværket ved hjælp af Ethernetkablet.
Hvis du benytter et trådløst netværk, skal du sørge for, at trådløs forbindelse er konfigureret korrekt på din Mac-computer og printer.
- 3 Start **Printerklargøringshjælpeprogram**.
 **BEMÆRK:** Du finder **Værktøj til printerindstilling** i mappen **Hjælpeprogrammer** i mappen **Programmer**.
- 4 Klik på **Tilføj**.
- 5 Klik på **IP-printer** i dialogboksen **Printerbrowser**.
- 6 Vælg **Line Printer Daemon - LPD** for **Protokol**.
- 7 Skriv IP-adressen på printeren i området **Adresse**.
- 8 Vælg din printermodel for **Udskriv med**.
 **BEMÆRK:** Når udskrivningen er konfigureret vha. IP-udskrivning, er kønavnet tomt. Det er ikke nødvendigt at angive det.
- 9 Klik på **Tilføj**.

Sådan bruges printeren

11	Betjeningspanel	79
12	Dell™ Printer Configuration Web Tool.....	83
13	Forklaring af Værktøjskassens menuer.....	113
14	Forklaring af printermenuerne	127
15	Retningslinjer for udskrivningsmedier.....	145
16	Ilægning af udskrivningsmedier	153

Betjeningspanel

Brug af betjeningspanelets knapper

Betjeningspanelet har et flydende krystaldisplay (LCD), syv knapper og en indikator.

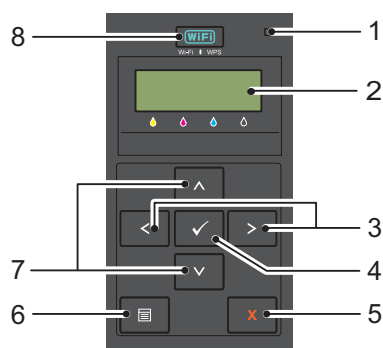

1 Klar/fejl-indikator

- Lyser grønt, når printeren er klar eller i dvale, og blinker, når der modtages data.
- Lyser orange, når der opstår en fejl, og blinker, når der opstår en uoprettelig print fejl.

2 LCD-panel

3 Knappen < >

- Vælger undermenuer eller indstillingsværdier i Menutilstand.

4 Knappen ✓ (Indstil)

- Viser den valgte menu eller menupunkt, og bestemmer den valgte værdi i Menutilstand.

5 Knappen X (Annullerings)

- Annullerer det aktuelle udskriftsjob.
- Skifter til Udskrivningsindstilling fra den øverste menu i Menutilstand.
- Skifter til menuens øverste hierarki fra Menutilstandens undermenu.

6 Knappen ☰ (Menu)

- Skifter til Menutilstanden fra Udskrivningstilstand.
- Skifter til Udskrivningstilstand fra Menutilstand.

7 Knappen ▲ ▼





- Ruller igennem menuer eller menupunkter i menutilstand. For at indtaste tal eller kodeord, skal du trykke på disse knapper.

8 Knappen WiFi (Wi-Fi | WPS)

- Starter Wi-Fi Protected Setup® (trykknappkonfiguration). Lyser når den er aktiveret, og blinker under visse betingelser.

Status for Wi-Fi | WPS-knapbaggrundslys

I dette afsnit beskrives, hvad der sker, når baggrundslyset for knappen  (Wi-Fi | WPS) lyser eller blinker. Yderligere oplysninger finder du under "Trådløse problemer" på side 227.

Wi-Fi WPS-knapbaggrundslys		Trådløse LAN-indstillinger ^{*1}	Printerstatus	Fejlmeddelelse
	Fra	-	Tilsluttet netværket via Ethernetkabel; Wi-Fi-indstillinger er ikke tilgængelige, når et Ethernet-kabel er tilsluttet printerens.	-
		Deaktiver	-	-
		Aktiver	Printeren skifter til dvaletilstand/Dyb dvaletilstand	-
	Til	Aktiver	Trådløs forbindelse etableret	-
	Blinker normalt	Aktiver	Søgning efter trådløst LAN-adgangspunkt eller router	-
	Blinker langsomt	Aktiver	Søgning/forbindelse med WPS-adgangspunkt eller router ved trådløs drift	-
	Blinker hurtigt	Aktiver	Der er ikke fundet noget trådløst adgangspunkt eller en router inden for den angivne tid	Trådløs timeoutfejl
			WPS-tilslutningsfejl	WirelessDownloadfejl
			Trådløst adgangspunkt eller router fundet, men der opstår forbindelsesfejl (Kodesætningsfejl)	Trådløs kodeordsfejl
			Registrerede WPS-signaler fra flere adgangspunkter eller routere under trådløs drift (sessionoverlapping)	Trådløs sessionoverlappingsfejl
			WPS forbindelsesfejl; Sikkerhedsindstilling for det trådløse LAN-adgangspunkt eller routeren er WEP, som ikke er understøttet på WPS.	Trådløs WEP AP-tilslutningfejl
			Forkert WEP-nøgle indtastet under trådløs indstilling	WEP-nøgleindtastningsfejl

*1 Du kan aktivere/deaktivere indstillingerne for Trådløst LAN. Yderligere oplysninger finder du under "Trådløst LAN" på side 129.

Brug af betjeningspanelet til at ændre printerindstillingerne

Du kan vælge menupunkter og tilsvarende værdier i betjeningspanelet.







Når du først går ind i menuerne fra betjeningspanelet, vil du se en stjerne (*) ved siden af nogle af værdier i menuerne. Denne stjerne angiver fabriksindstillingen for den pågældende menuindstilling. Disse indstillinger er de oprindelige printerindstillinger.

 **BEMÆRK:** Fabriksstandarderne kan variere fra land til land.

Når du vælger en ny indstilling fra betjeningspanelet, vises en stjerne ved siden af indstillingen for at markere den som den aktuelle brugerstandard.







Disse indstillinger er gældende, indtil der vælges nye, eller fabriksstandarden gendannes.

Sådan vælges en ny værdi som en indstilling:



- 1 Tryk på  (Menu)-knappen.
- 2 Tryk på knappen  eller , indtil den ønskede menu bliver vist og tryk derefter på knappen  (Indstil).
- 3 Tryk på knappen  eller , indtil den ønskede menu eller menupunkt bliver vist og tryk derefter på knappen  (Indstil).

- Hvis du vælger en menu, åbnes menuen, og den første systemindstilling i menuen bliver vist.
- Hvis du vælger et menupunkt, bliver menuens standardindstilling for menupunktet vist.

Hvert menupunkt har en liste med værdier for menupunktet. En værdi kan være:

- En sætning eller et ord som beskrivelse af en indstilling
 - En numerisk værdi, som kan ændres
 - En Til eller Fra indstilling
 - Tryk samtidigt på knapperne  og . Dette vil gendanne fabriksindstillingerne for menuen. Tryk på knappen  (Indstil) for at vende tilbage til menuens fabriksindstillinger.
- 4 Tryk på en af knapperne  eller  knappen for at rulle, indtil den ønskede værdi vises.
 - 5 Tryk på knappen  (Indstil).

Dette aktiverer den indstillingsværdi, der er angivet med en stjerne (*) ud for indstillingsværdien.

- 6 Tryk på knappen  (Annullér) eller knappen  for at vende tilbage til den foregående menu.

For at fortsætte med at indstille andre punkter, skal du vælge den ønskede menu. For at afslutte indstilling af nye værdier, skal du trykke på knappen  (Annullér).

Driverindstillinger kan have forrang over tidligere foretagne ændringer. I så fald skal du ændre standarderne i betjeningspanelet.





Udskrivning af en side med enhedsindstillinger

Siden med enhedsindstillinger viser de aktuelle indstillinger for printermenuerne. For yderligere oplysninger om, hvordan du udskriver en rapport over panelindstillingerne, se "Forklaring af printermenuerne" på side 127.

Ændring af sproget

Hvis du vil have vist et andet sprog i betjeningspanelet:

Betjeningspanel









- 1 Tryk på  (Menu)-knappen.
- 2 Tryk på knappen , indtil Panelsprog bliver vist og tryk derefter på knappen  (Indstil).
- 3 Tryk på knappen , indtil det ønskede sprog bliver vist og tryk derefter på knappen  (Indstil).

Værktøjskasse

- 1 Klik på Start → Alle programmer → Dell-printere → Dell C1660w Color Printer eller Dell C1760nw Color Printer → Værktøjskasse.
 **BEMÆRK:** Yderligere oplysninger om start af værktøjsskassen, se "Start af Værktøjskasse" på side 113.
Værktøjskasse åbnes.
- 2 Klik på fanen Vedligeholdelse af printer.
- 3 Vælg Systemindstillinger på listen til venstre på siden.
Siden Systemindstillinger vises.
- 4 Vælg det ønskede sprog under Panelsprog, og tryk derefter på knappen Anvend nye indstillinger.





Indstilling af funktionen Energisparetid

Du kan indstille energisparetimeren for printerens. Printerens venter, før den gendanner standardindstillingerne for kopi, hvis du ikke begynder at kopiere efter at have ændret dem på betjeningspanelet.

- 1 Tryk på  (Menu)-knappen.
- 2 Tryk på knappen , indtil Administ. menu vises, og tryk derefter på  (Indstil)-knappen.
- 3 Tryk på knappen , indtil Systemindstillinger vises, og tryk derefter på knappen  (Indstil).
- 4 Sørg for, at Energisparetid bliver vist og tryk derefter på knappen  (Indstil).
- 5 Tryk på knappen  for at vælge Dvale, Dyb dvale eller Auto-sluk-tid, og tryk derefter på knappen  (Indstil).

Når du har valgt Dvale eller Dyb dvale, skal du gå til trin 7.

Når du har valgt Auto-sluk-tid, skal du gå til trin 6.

- 6 Tryk på knappen , for at vælge Fra eller Til, og tryk derefter på knappen  (Indstil).
Hvis du valgte Fra, skal du gå til trin 8.
- 7 Tryk på knappen  eller  indtast den ønskede værdi med det numeriske tastatur, og tryk derefter på knappen  (Indstil).
Du kan vælge 5-30 minutter for Dvale, 1-6 minutter for Dyb dvale eller 60-1440 minutter for Auto-sluk-tid.

- 8 Tryk på knappen  (Annullér) eller knappen  for at vende tilbage til den foregående menu.

Dell™ Printer Configuration Web Tool

 **BEMÆRK:** Billederne, der anvendes i denne brugervejledning, er af Dell C1760nw Color Printer medmindre andet er nævnt.

Oversigt

 **BEMÆRK:** Dette web tool er kun tilgængeligt, når printeren er forbundet til et netværk.

En af funktionerne i Dell Printer Configuration Web Tool er e-mail-alarm-indstilling, som sender en e-mail til dig eller nøgleoperatøren, når printeren har brug for forbrugsstoffer eller indgreb.

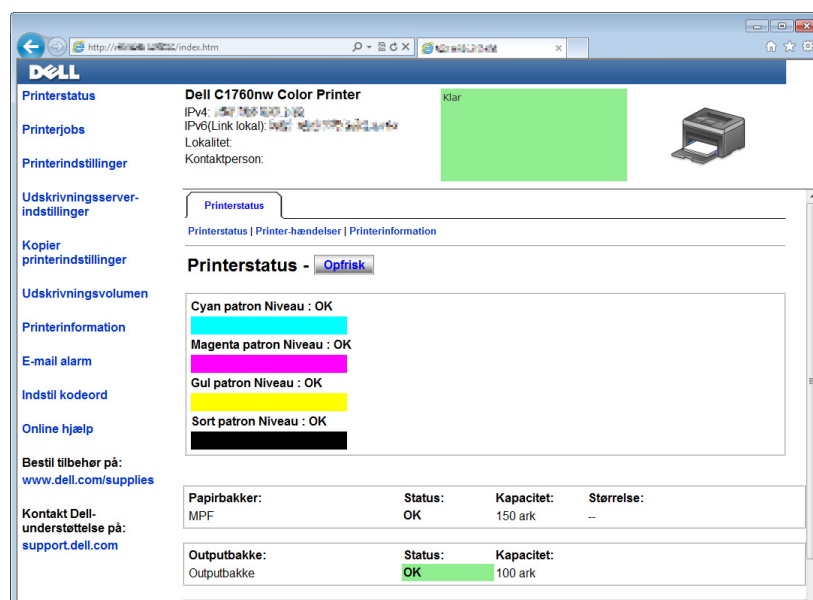

Hvis du vil udfylde printerfortegnelsesrapporter, som kræver tagnummeret for alle printere i dit område, skal du bruge funktionen **Printerinformation** i Dell Printer Configuration Web Tool. Angiv IP-adressen på hver printer i netværket for at få vist aktivtagnummeret.

Funktionen **Dell Printer Configuration Web Tool** giver dig også mulighed for at ændre printerindstillingerne og holde regnskab med udviklingen i udskrivningen. Hvis du er netværksadministrator, kan du kopiere printerindstillingerne til en eller alle printere på netværket ved hjælp af din webbrowser.

Opsætning af Dell Printer Configuration Web Tool

Sørg for at aktivere JavaScript i din browser inden du anvender **Dell Printer Configuration Web Tool**.

Det anbefales, at du konfigurerer din webrowsers omgivelsesindstillinger, inden du begynder at anvende **Dell Printer Configuration Web Tool**.

 **BEMÆRK:** Det er muligt, at **Dell Printer Configuration Web Tool**-siderne ikke kan læses, hvis sproget ikke er det samme som din webrowsers.

Opsætning fra din webbrowser

Det anbefales, at du konfigurerer både din webrowsers omgivelsesindstillinger og betjeningspanelet, inden du begynder at anvende **Dell Printer Configuration Web Tool**.

For Internet Explorer®

Indstilling af displaysproget

- 1 Vælg Internetindstillinger fra Funktioner på menulinjen.
- 2 Vælg Sprog på fanen Generelt.
- 3 Angiv displaysproget i prioriteret rækkefølge i listen Sprog.

For eksempel:

- Italiensk (Italien) [it-IT]
- Spansk (traditionelt) [es-ES tradnl]
- Tysk (Tyskland) [de-DE]
- Fransk (Frankrig) [fr-FR]
- Engelsk (USA) [en-us]
- Dansk [da-DK]
- Nederlandske (Holland) [nl-NL]
- Norsk (Bokmål) [no]
- Svensk [sv-SE]

Indstilling af printerens IP-adresse til ikke proxy

- 1 Vælg Internetindstillinger fra menuen Funktioner.
- 2 Klik på LAN-indstillinger i Indstillinger for lokalnetværk (LAN) under fanen Forbindelser.
- 3 Du kan konfigurere LAN-indstillingerne på en af følgende måder:
 - Fjern markeringen fra afkrydsningsfeltet Brug en proxyserver til LAN under Proxyserverer.
 - Klik på Avanceret, og indtast derefter printerens IP-adresse i feltet Brug ikke proxyserveren til adresser, der begynder med under Undtagelser.

Når du har indstillet sproget og proxyen, skal du skrive <http://nnn.nnn.nnn.nnn/> (printerens IP-adresse) i URL-indtastningsfeltet i browseren for at aktivere Dell Printer Configuration Web Tool.

For Firefox®

Indstilling af displaysproget

- 1 Vælg Indstillinger fra menuen Værktøjer.
- 2 Klik på Vælg i fanen Indhold.
- 3 Angiv displaysproget i prioriteret rækkefølge i listen Sprog i prioriteret rækkefølge.

For eksempel:

- English [en] eller English/United States [en-us]
- Italian [it]
- Spanish [es]
- German [de]
- French [fr]
- Dutch [nl]
- Norwegian [no]
- Swedish [sv]
- Danish [da]

Indstilling af printerens IP-adresse til ikke proxy

- 1 Vælg **Indstillinger** fra menuen **Værktøjer**.
- 2 Klik på fanen **Avanceret**.
- 3 Klik på **Netværk** i dialogboksen **Indstillinger**.
- 4 Klik på **Forbindelse** → **Indstillinger**.
- 5 Du kan konfigurere LAN-indstillingerne på en af følgende måder:
 - Markér afkrydsningsfeltet **Ingen proxy** hvis du ikke vil bruge en proxy.
 - Markér afkrydsningsfeltet **Auto-detekter proxyindstillinger for dette netværk**.
 - Markér afkrydsningsfeltet **Manuel proxykonfiguration**, og indtast derefter et værtsnavn og et portnummer, hvis du har en liste med en eller flere proxyservere. Hvis du har en IP-adresse, der ikke anvender en proxy, skal du indtaste din printers IP-adresse i redigeringsfeltet **Ingen proxy for**.
 - Markér afkrydsningsfeltet **Automatisk proxykonfigurations-URL**.

Når du har indstillet sproget og proxyen, skal du skrive `<http://nnn.nnn.nnn.nnn/>` (printerens IP-adresse) i URL-indtastningsfeltet i browseren for at aktivere **Dell Printer Configuration Web Tool**.

Opsætning fra betjeningspanel

Du kan kun starte **Dell Printer Configuration Web Tool** når EWS er indstillet til **Tillad** (standard fabriksindstilling) på betjeningspanelet. Bekræft indstillingen i betjeningspanelet, hvis du ikke kan starte **Dell Printer Configuration Web Tool**. Yderligere oplysninger finder du under "Forklaring af printermenuerne" på side 127.

Start af Dell Printer Configuration Web Tool

For at starte **Dell Printer Configuration Web Tool**, skal du indtaste printerens IP-adresse i din webbrowser.



Hvis du ikke kender din printers IP-adresse, skal du udskrive siden **Systemindstillinger** eller få vist siden **TCP/IP-indstillinger**, som indeholder IP-adressen. For yderligere oplysninger om, hvordan du finder printerens IP-adresse, se "Kontrol af IP-indstillingerne" på side 43.

Overblik over menupunkterne

Brug af **Dell Printer Configuration Web Tool** til:

Printerstatus

Brug menuen **Printerstatus** til at få feedback på printerens status. Når en tonerpatron er ved at være opbrugt, skal du klikke på **bestil tilbehør**-linket på den første skærm for at bestille ekstra tonerpatroner.

Printerjobs

Brug menuen **Printerjobs** til at gemme information om siderne **Jobliste** og **Fuldførte jobs**.

Disse sider viser detaljer om status angående hver protokol eller job.

Printerindstillinger

Brug menuen **Printerindstillinger** til at ændre printerindstillinger og vise indstillinger i betjeningspanelet via fjernbetjening.

Indstillinger for printserver

Brug menuen **Indstillinger for printserver** til at ændre printerinterfacetypen og de nødvendige betingelser for kommunikation.

Kopiering af printerindstillinger

Brug menuen **Kopiering af printerindstillinger** til at kopiere printerindstillingerne til en anden printer eller printere på netværket ved at indtaste IP-adressen for hver printer.



BEMÆRK: Du skal logge på som administrator for at anvende denne egenskab.

Udskrivningsvolumen

Brug **Udskrivningsvolumen** til at kontrollere antal udskrevne sider for hver papirstørrelse.

Printerinformation

Brug menuen **Printerinformation** til at vise information om din printer.

E-mail-alarm

Brug menuen **E-mail-alarm** til at modtage en e-mail, når printeren har brug for tilbehør eller indgreb. Skriv dit navn eller tastoperatørens navn i den e-mail-listeboks, som skal underrettes.

Indstil kodeord

Brug menuen **Indstil kodeord** til at låse **Dell Printer Configuration Web Tool** med et kodeord, så andre brugere ikke uforvarende ændrer de printerindstillinger, du har valgt.



BEMÆRK: Du skal logge på som administrator for at anvende denne egenskab.

Onlinehjælp

Klik på **Onlinehjælp** for at besøge Dell-supportwebstedet.

Bestil tilbehør på:

www.dell.com/supplies

Kontakt Dell-support på:

support.dell.com

Sidevisningsformat

Sidens layout er opdelt i tre sektioner.

Topramme

Toprammen er placeret øverst på alle siderne. Når **Dell Printer Configuration Web Tool** er aktiveret, vises den aktuelle status og specifikationer for printeren i toprammen på hver side.

De følgende punkter vises i toprammen.

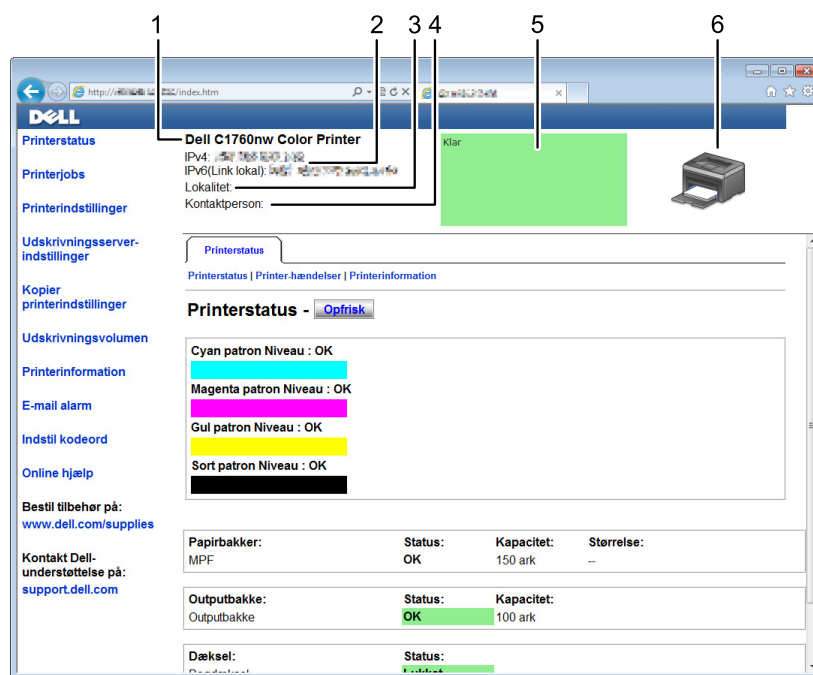

1	Dell C1760nw Color Printer	Viser navnet på printeren.
2	IP-adresse	Viser din printers IP-adresse.
3	Lokalitet	Viser placeringen af printeren. Lokaliteten kan ændres i Grundlæggende information på siden Indstillinger for printserver .
4	Kontaktperson	Viser navnet på printerens administrator. Navnet kan ændres i Grundlæggende information på siden Indstillinger for printserver .
5	Tilstandspanel	Viser din printers tilstand. Hvis der opstår en fejl, bliver fejlkoden og -meddelelsen vist. For eksempel, 077-090: Papirstop. Åbn...
6	Printerbitmap	Viser bitmapbilledet af printeren. Menuen Printerstatus vises i den højre ramme, når du klikker på billedet.

Venstre ramme

Den venstre ramme er placeret i venstre side på alle siderne. Menutitlerne, som vises i den venstre ramme, er lænket til tilsvarende menuer og sider. Du kan gå til den tilsvarende side ved at klikke på deres tegn.

De følgende menuer vises i den venstre ramme.

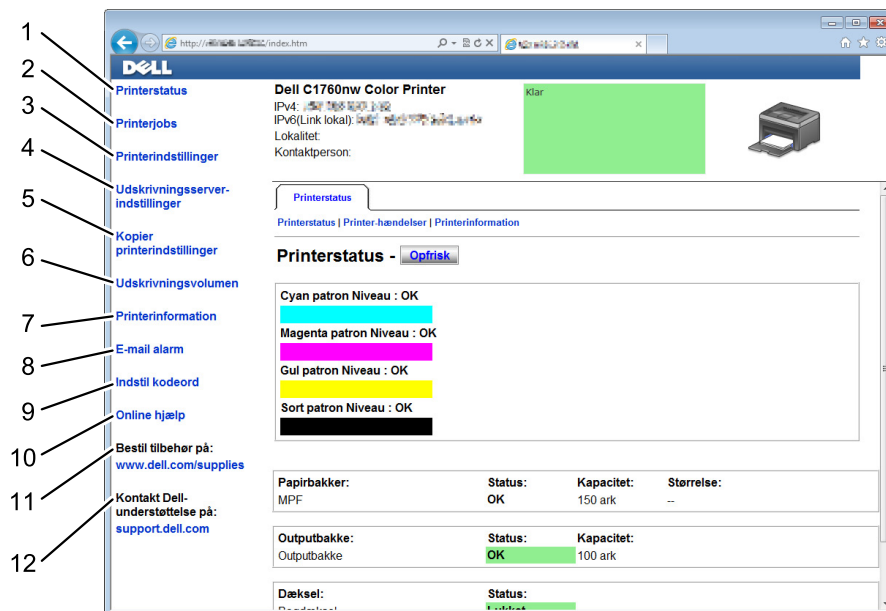

1	Printerstatus	Links til menuen Printerstatus .
2	Printerjobs	Links til menuen Printerjobs .
3	Printerindstillinger	Links til menuen Rapport om printerindstillinger .
4	Indstillinger for printserver	Links til menuen Printserverrapporter .
5	Kopiering af printerindstillinger	Links til menuen Kopiering af printerindstillinger .
6	Udskrivningsvolumen	Links til menuen Udskrivningsvolumen .
7	Printerinformation	Links til menuen Printerstatus .
8	E-mail-alarm	Links til menuen Indstillinger for printserver .
9	Indstil kodeord	Links til menuen Sikkerhed .
10	Onlinehjælp	Links til Dell-supportwebstedet.
11	Bestil tilbehør på:	Links til Dell-websiden.
12	Kontakt Dell-support på:	Links til webadressen for Dell-supportsiden: support.dell.com

Højre ramme

Den højre ramme er placeret i højre side på alle siderne. Indholdet af den højre ramme svarer til den menu, som du vælger i den venstre ramme. For oplysninger om de punkter, der er vist i højre ramme, se "Detaljer om menupunkterne" på side 90.

Knapper i den højre ramme

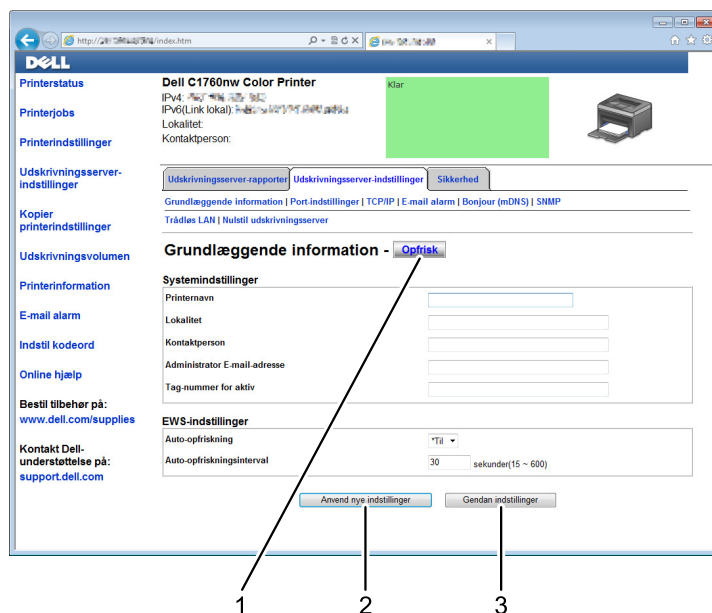

1	Knappen Opfrisk	Modtager den aktuelle printerkonfiguration og opdaterer den sidste, nye information i den højre ramme.
2	Knappen Anvend nye indstillinger	Sender de nye indstillinger, som er foretaget på Dell Printer Configuration Web Tool, til printeren. De ny indstillinger erstatter printerens gamle indstillinger.
3	Knappen Gendan indstillinger	Gendanner gamle indstillinger. Nye indstillinger sendes ikke til printeren.

Ændring af indstillingerne af menuposterne

Visse menuer giver dig mulighed for at ændre adgangen til printerindstillingerne ved hjælp af **Dell Printer Configuration Web Tool**. Når du åbner disse menuer, vises godkendelsesvinduet på skærmen. Skriv et brugernavn og et kodeord for printerens administrator ved at følge de instruktioner, som vises i dialogboksen.

Standardbrugernavnet er **admin**, og standardkodeordet er blankt (NUL). Du kan kun ændre kodeordet på siden **Indstil kodeord** i menuen **Sikkerhed**. Yderligere oplysninger finder du under "Indstil kodeord" på side 111.

Detaljer om menupunkterne

"Printerstatus"		"Printerstatus"
		"Printerhændelser"
		"Printerinformation"
"Printerjobs"		"Jobliste"
		"Fuldførte jobs"
"Printerindstillinger"	"Rapport om printerindstillinger"	"Menu-indstillinger"
		"Rapporter"
	"Printerindstillinger"	"Systemindstillinger"
		"USB-indstillinger"
		"Sikre indstillinger"
	"Vedligeholdelse af printer"	"Papirdensitet"
		"Indstil BTR"
		"Juster fikseringsenhed"
		"Autoregistreringsindstilling"
		"Justeringer af farveregistrering"
		"Rengør Fremkalder"
		"BTR-opfriskning"
		"Vedligeholdelsesoversigt"
		"Nulstil standarder"
		"Ikke-Dell toner"
		"Indstil højde"
		"Web Link-tilpasning"

"Indstillinger for printserver"	"Printserverrapporter"	"Indstillingsside for printserver"
		"Indstillingsside for e-mail-alarm"
	"Indstillinger for printserver"	"Grundlæggende information"
		"Port-indstillinger"
		"TCP/IP"
		"E-mail-alarm"
		"Bonjour (mDNS)"
		"SNMP"
		"Trådløst LAN" ^{*1}
		"Nulstil printserver"
	"Sikkerhed"	"Indstil kodeord"
		"IP-filter (IPv4)"
"Kopiering af printerindstillinger"		"Kopiering af printerindstillinger"
		"Rapport om kopiering af printerindstillinger"
"Udskrivningsvolumen"		"Udskrivningsvolumen"

^{*1} Dette punkt er kun tilgængeligt, når printerens er forbundet til et trådløst netværk.

Printerstatus

Brug menuen **Printerstatus** til at kontrollere status af forbrugsdele, hardware og printerens specifikationer. De følgende sider vises i menuen **Printerstatus**.

Printerstatus

Formål:

At bekræfte status for forbrugsdele og bakker.

Værdier:

Cyan patron niveau			Viser procentdelen af toner, der er tilbage i hver tonerpatron. Når en patron er tom, vises der en meddelelse. Teksten <i>Ring eller bestil</i> er et link til Dell-webstedet for printerforbrugsstoffer.
Magenta patron niveau			
Gul patron niveau			
Sort patron niveau			
Papirbakker	Status	OK	Angiver, at der er papir i bakken, men mængden kendes ikke.
		Ilæg papir	Angiver, at der ikke er noget papir i bakken.
	Kapacitet		Viser den maksimale kapacitetsstatus for papirbakken.
	Størrelse		Viser størrelsen af papiret i bakken.
Outputbakke	Status	OK	Angiver, at bakken er til rådighed.
	Kapacitet		Viser den maksimale kapacitetsstatus for papirbakken.
Dæksel	Status	Lukket	Angiver, at dækslet er lukket.
		Åben	Angiver, at dækslet er åbent.
Printertype			Viser printertypen. Farvelaser vises normalt.
Udskrivningshastighed			Viser udskrivningshastigheden.

Printerhændelser

Formål:

At vise oplysninger om alle alarmer eller fejlmeddelelser på siden **Printerhændelser**, når der opstår fejl, som f.eks. *Ikke mere papir* eller *Bagdæksel er åbent*.

Værdier:

Lokalitet	Viser den lokalitet, hvor fejlen opstod.
Detaljer	Viser oplysninger om fejlen.

Printerinformation

Formål:

At vise printerens systemoplysninger. Denne side kan også vises ved at klikke på **Printerinformation** i den venstre ramme.

Værdier:

Dell-servicetagnummer		Viser Dell's servicetagnummer.
Ekspresservicekode		Viser printerens ekspresservicekode.
Tag-nummer for aktiv		Viser printerens aktiv-tagnummer.
Printer-serienummer		Viser printerens serienummer.
Hukommelseskapacitet		Viser hukommelseskapaciteten.
Processorhastighed		Viser processorhastigheden.
Printerrevisionsniveauer	Firmware-version	Viser controllerversionen.
	Netværk firmware-version	Viser netværkskortets version.

Printerjobs

Menuen **Printerjobs** indeholder information på siderne **Jobliste** og **Fuldførte jobs**. Disse sider viser oplysningsdetaljer om status angående hver protokol eller udskrivningsjobbene.

Jobliste

Formål:

At bekræfte de udskrivningsjob, som er ved at blive behandlet. Klik på **Opfrisk** for at opdatere skærmen.

Værdier:

ID	Viser job-id'et.
Jobnavn	Viser filnavnet på det job, som udskrives.
Ejer	Viser navnet på jobejeren.
Værtsnavn	Viser navnet på værtscomputeren.
Jobstatus	Viser status af det job, som er ved at udskrives.
Vært I/F	Viser status af værtsinterfacet.
Tidspunkt for leveret job	Viser den dato, hvor udskrivningsjobbet blev sendt.

Fuldførte jobs

Formål:

At kontrollere de fuldførte job. De sidste op til 10 udskriftsjob vises. Klik på **Opfrisk** for at opdatere skærmen.

Værdier:

ID	Viser job-id'et.
Jobnavn	Viser filnavnet på jobbet.
Ejer	Viser navnet på jobejer.
Værtsnavn	Viser navnet på værtscomputeren.
Outputresultat	Viser status for jobbet.
Aftryknummer	Viser det samlede antal sider for jobbet.
Antal ark	Viser det samlede antal ark for jobbet.
Vært I/F	Viser status af værtsinterfacet.
Tidspunkt for leveret job	Viser den dato, hvor jobbet blev sendt.

Printerindstillinger

Brug menuen **Printerindstillinger** til at vise **Rapporten om printerindstillinger** og til at konfigurere printerindstillingerne.

De følgende angivne sider med faner vises øverst i den højre ramme.

Rapport om printerindstillinger

Fanen **Rapport om printerindstillinger** indeholder siderne **Menuindstillinger** og **Rapporter**.

Menu-indstillinger

Formål:

For at vise printerens aktuelle indstillinger.

Værdier:

Systemindstillinger	Energisparetid - Dvale	Viser den tid, som printerens bruger, før den skifter til Dvale-tilstand, når den har afsluttet et job.
	Energisparetid - Dyb dvale	Viser den tid, som printerens bruger, før den skifter til Dyb dvale-tilstanden, når den har skiftet til Dvale-tilstanden.
	Energisparetid - Auto-sluk-tid ^{*1}	Viser den tid, det tager for printerens at slukke efter den er skiftet til Dyb dvale-tilstand.
	Fejl-time-out	Viser tiden, som printerens bruger, før den annullerer jobs, der slutter på unormal vis.
	Job time-out	Viser, hvor lang tid printerens venter på ankomst af data fra computeren.
	mm/tomme	Viser måleenheden, der anvendes efter den numeriske værdi på betjeningspanelet.
	Standardpapirstørrelse	Viser standardpapirstørrelsen.
	Inaktiver udskrivning med store papirformater	Viser, om udskrivning skal deaktiveres, hvis papirstørrelsen indstillet i printerdriveren og papirstørrelsen i bakken ikke passer til hinanden (papiret i bakken er større).

	Auto log udskr.	Viser, om der automatisk skal udskrives en jobhistorikrapport for hvert 10. job.
	Advarsel om Lav Toner	Viser, om der skal vises en alarmmeddelelse, når der ikke er meget toner tilbage.
	Panelsprog	Viser det sprog, der anvendes på betjeningspanelskærmen.
USB-indstillinger	USB-port	Viser, om USB-interfacet er aktiveret.
Sikre indstillinger	Panellåsst.	Viser, om adgangen til Administ. Menu skal begrænses med et kodeord.
	Loginfejl - Forsøg	Viser det maksimale gange administratoren kan forsøge at logge på med forkert kodeord.
	Download af software	Viser download af softwareopdateringer skal aktiveres.
Papirdensitet	Almindeligt	Viser papirdensiteten for plano-papir.
	Etikette	Viser papirdensiteten for etiketter.
Indstil BTR	Almindeligt	Viser spændingsindstillingen for overføringsvalsen for plano-papir.
	Almindeligt, tykt	Viser spændingsindstillingen for overføringsvalsen for tykt, almindeligt papir.
	Omslag	Viser spændingsindstillingen for overføringsvalsen for omslagspapir.
	Etikette	Viser spændingsindstillingen for overføringsvalsen for etiketter.
	Bestrøget	Viser spændingsindstillingen for overføringsvalsen for bestrøget papir.
	Konvolut	Viser spændingsindstillingen for overføringsvalsen for konvolutter.
	Genbrugt	Viser spændingsindstillingen for overføringsvalsen for genbrugspapir.
Juster fusermodul	Almindeligt	Viser temperaturindstillingen for fusermodul ved brug af almindeligt papir.
	Almindeligt, tykt	Viser temperaturindstillingen for fusermodul ved brug af tykt, almindeligt papir.
	Omslag	Viser temperaturindstillingen for fusermodul ved brug af omslagspapir.
	Etikette	Viser temperaturindstillingen for fusermodul ved brug af etiketter.
	Bestrøget	Viser temperaturindstillingen for fusermodul ved brug af bestrøget papir.
	Konvolut	Viser temperaturindstillingen for fusermodul ved brug af konvolutter.
	Genbrugt	Viser temperaturindstillingen for fusermodul ved brug af genbrugspapir.
Autoregistreringsindstilling		Viser om farveregistreringen skal indstilles automatisk.
Indstil højde		Viser højden på printerens installationslokalitet.
BTR-opfriskning		Viser, om der skal udføres forholdsregler for papir, der udskrives krøllet/adskilt.
Ikke-Dell toner		Viser, om der skal bruges en tonerpatron fra en anden fabrikant.
Web Link-tilpasning	Vælg genbestilling URL	Viser et link til bestilling af forbrugsdele, der kan fås adgang til fra Bestil tilbehør på: i den venstre ramme.
	Almindelig	Viser den almindelige webadresse (http://accessories.us.dell.com/sna), som kan linkes til Bestil forbrugsstoffer på:
	Premier	Viser Premier-webadressen (http://premierdell.com), som kan linkes til Bestil tilbehør på:

*1 Funktionen Timer for automatisk slukning er kun tilgængelig i bestemte områder.

Rapporter

Formål:

At udskrive din printers indstillinger og historikinformation.

Værdier:

Printerindstillinger	Klik på knappen Start for at udskrive siden med printerindstillinger.
Enhedsindstillinger	Klik på knappen Start for at udskrive siden med enhedsindstillinger.
Jobhistorie	Klik på knappen Start for at udskrive Jobhistorikrapporten.
Fejlhistorie	Klik på knappen Start for at udskrive Fejlhistorikrapporten.
Farvetestsider	Klik på Start for at udskrive farvetestsiden.

Printerindstillinger

Fanen **Printerindstillinger** indeholder siderne **Systemindstillinger**, **USB Indstillinger** og **Sikre indstillinger**.

Systemindstillinger

Formål:

At konfigurere de grundlæggende printerindstillinger.

Værdier:

Energisparetid - Dvale ^{*1}	Specificerer tiden, som det tager printeren at skifte til dvaletilstand, når den har afsluttet et job.
Energisparetid - Dyb dvale	Specificerer tiden, som det tager printeren at skifte til dyb dvaletilstand, når den har skiftet til dvaletilstand.
Energisparetid - Auto-sluk-tid ^{*2}	Angiver den tid, det tager printeren at slukke automatisk, efter den har skiftet til Dyb dvaletilstand.
Fejl-time-out	Specificerer hvor lang tid der går, før printeren annullerer jobs, der slutter på unormal vis. Jobbet annulleres ved time-out.
Job time-out	Specificerer, hvor lang tid printeren venter på ankomst af data fra computeren. Jobbet annulleres ved time-out.
mm/tommer ^{*3}	Specificerer måleenheden, der vises efter den numeriske værdi på betjeningspanelet.
Standardpapirstørrelse	Specificerer standardpapirstørrelsen.
Inaktiver udskrivning med store papirformater ^{*4}	Angiver, om job skal udskrives, hvis papiret i printerens bakke er større end den papirstørrelse, der er angivet i printerdriveren (papirstørrelserne behøver ikke være ens).
Auto log udskr.	Angiver, om der skal udskrives en jobhistorik for hvert 10. job.
Advarsel om Lav Toner	Advarer dig, hvis der ikke er ret meget toner tilbage.
Panelsprog	Bruges til at angive sproget i betjeningspanelet.

^{*1} Indtast 5 under **Dvale** for, at printeren skifter til Dvale-tilstanden efter fem minutter, når den har afsluttet et job. Dette anvender mindre energi, men kræver en længere opvarmningstid for printeren. Indtast 5, hvis din printer deler et elektrisk kredsløb med rumbelysningen, og du bemærker, at lyset flimrer.

Vælg en høj værdi, hvis din printer konstant er i brug. Under de fleste forhold vil dette holde printeren parat til betjening med et mindstemål af opvarmningstid. Vælg en værdi mellem 5 og 30 minutter for skift til Dvale-tilstand, hvis du ønsker en balance mellem energiforbrug og kortere opvarmningstid.

Printeren vender automatisk tilbage til standbyindstillingen fra Dvale-tilstanden, når den modtager data fra computeren. Du kan også genindstille printeren til standbyindstilling ved at trykke på en hvilken som helst knap på betjeningspanelet.

^{*2} Funktionen Timer for automatisk slukning er kun tilgængelig i bestemte områder.

^{*3} Standarden for **mm/tommer** og **Standardpapirstørrelse** varierer afhængigt af den landespecifikke fabriksstandard.

^{*4} **Inaktiver udskrivning med store papirformater** er kun tilgængelig i **Dell Printer Configuration Web Tool** og **Værktøjskassen**.

USB-indstillinger

Formål:

For at ændre printerens USB-indstillinger.

Værdier:

USB-port	Til aktivering af printerens USB-interface.
----------	---------------------------------------------

Sikre indstillinger

Panellås

Formål:

At begrænse adgang til Administ. Menu og RAPPORT/LISTE med et kodeord og for at indstille eller ændre kodeordet.



BEMÆRK: Denne menu indstiller et kodeord til låsning af betjeningspanelet. Hvis du ændrer kodeordet for **Dell Printer Configuration Web Tool**, skal du klikke på **Indstil kodeord** på den venstre ramme og indstille kodeordet.

Værdier:

Panellåsindst.	Begrænser adgang til Admin. menu og Rapport/Liste med et kodeord.
Nyt kodeord	Indstiller det kodeord, der kræves til for adgang til Administ. Menu og Rapport/Liste.
Bekræft kodeord	Indtast det nye kodeord igen for at bekræfte.

Login-fejl

Formål:

For at indstille det maksimale antal forkerte loginforsøg, inden en administrator nægtes adgang til Administ. menu og Rapport/Liste.



BEMÆRK: Dette punkt er kun tilgængeligt, når **Panellåsindstilling** er indstillet til **Aktivér**.

Softwaredownload

Formål:

At indstille om download af softwareopdateringer skal aktiveres.

Vedligeholdelse af printer

Fanen Vedligeholdelse af printer indeholder siderne **Papirdensitet**, **Indstil BTR**, **Indstil fikseringsenhed**, **Autoregistreringsindstilling**, **Farveregistreringsindstillinger**, **Rengør fremkalder**, **BTR-opfrisk**, **Vedligeholdelsesoversigt**, **Nulstil standarder**, **Ikke-Dell toner**, **Indstil højde** og **Web Link tilpasning**.

Papirdensitet

Formål:

Til at angive papirdensiteten.

Værdier:

Almindeligt	Angiver papirdensiteten for almindeligt papir.
Etiket	Indstiller papirdensiteten for etiketter.

Indstil BTR

Formål:

Til at specificere de optimale indstillinger for spændingen til overføringsvalsen (BTR). Spændingen sænkes ved at indstille til negative værdier. Spændingen øges ved at indstille til positive værdier.

Det er ikke sikkert, at standardindstillingerne giver det bedste resultat på alle papirtyper. Hvis du ser marmorering på udskriften, skal du hæve spændingen. Hvis du ser hvide prikker på udskriften, skal du sænke spændingen.



BEMÆRK: Udskriftskvaliteten varierer afhængig af de værdier, du vælger for denne post.

Værdier:

Almindeligt	Indstiller referencespændingsindstillingen for overføringsvalsen for almindeligt papir inden for området -3 til 3.
Almindeligt, tykt	Indstiller referencespændingsindstillingen for overføringsvalsen for tykt, almindeligt papir inden for området -3 til 3.
Omslag	Indstiller referencespændingsindstillingen for overføringsvalsen for omslagspapir inden for området -3 til 3.
Etikette	Indstiller referencespændingsindstillingen for overføringsvalsen for etiketter inden for området -3 til 3.
Bestrøget	Angiver referencespændingsindstillingen for overføringsvalsen for bestrøget papir inden for området fra -3 til 3.
Konvolut	Indstiller referencespændingsindstillingen for overføringsvalsen for konvolutter inden for området -3 til 3.
Genbrugt	Angiver referencespændingsindstillingen for overføringsvalsen for genbrugspapir inden for området fra -3 til 3.

Juster fikseringsenhed

Formål:

Til at specificere de optimale temperaturindstillinger for udskrivning for fuseren. Temperaturen sænkes ved at indstille til negative værdier. Temperaturen hæves ved at indstille til positive værdier.

Det er ikke sikkert, at standardindstillingerne giver det bedste resultat på alle papirtyper. Hvis det trykte papir bliver krøllet, kan du prøve at sænke temperaturen. Hvis toneren ikke indebrændes ordentligt på papiret, kan du prøve at hæve temperaturen.



BEMÆRK: Udskriftskvaliteten varierer afhængig af de værdier, du vælger for denne post.

Værdier:

Almindeligt	Indstiller temperaturen for fusermodul ved brug af almindeligt papir inden for området -3 til 3.
Almindeligt, tykt	Indstiller temperaturen for fusermodul ved brug af tykt, almindeligt papir inden for området -3 til 3.
Omslag	Indstiller temperaturen for fusermodul ved brug af omslagspapir inden for området -3 til 3.
Etikette	Indstiller temperaturen for fusermodul ved brug af etiketter inden for området -3 til 3.
Bestrøget	Indstiller temperaturen for fusermodul ved brug af bestrøget papir inden for området -3 til 3.
Konvolut	Indstiller temperaturen for fusermodul ved brug af konvolutter inden for området -3 til 3.
Genbrugt	Indstiller temperaturen for fusermodul ved brug af genbrugspapir inden for området -3 til 3.

Autoregistreringsindstilling

Formål:

Til at specificere, om farveregistreringen skal indstilles automatisk.

Justeringer af farveregistrering

Formål:

Til at specificere, om farveregistreringen skal indstilles manuelt.

Justeringer af farveregistrering skal vælges under printerens startopsætning, eller når printeren er blevet flyttet til et andet sted.



BEMÆRK: Egenskaben **Justerung af farveregistrering** kan konfigureres, når **Automatisk registreringsjustering** er sat til **Fra**.

Værdier:

Autokorrektion	Klik på Start for automatisk at korrigere farveregistrering.	
Farveregistreringsoversigt	Klik på Start for at udskrive en farveregistreringsoversigt. Farveregistreringstabellen udskriver et gittermønster af gule, magenta og cyan linjer. På tabellen skal du finde de værdier på højre side, der er ved siden af linjen, som er helt lige for hver af de tre farver. Hvis værdien for denne linje er 0, er der ikke brug for farveregistrering. Hvis værdien for linje er en anden end 0, skal du specificere justeringsværdierne under Justeringer af farveregistrering .	
Justeringer af farveregistrering	Indtast nummer	Angiver laterale (vinkelret på papirtilførselsretning) og proces (papirtilførselsretning) farvejusteringsværdier individuelt for G (gul), M (Magenta), C (Cyan), VG (Venstre Gul), VM (Venstre Magenta), VC (Venstre Cyan), HG (Højre Gul), HM (Højre Magenta), og HC (Højre Cyan) i området -5 til +5.

Rengør Fremkalder

Formål:

At rotere fremkaldermotoren og omrøre toneren i tonerpatronen for at opbruge en tonerpatron, når du har behov for at udskifte den før endt levetid, eller for at omrøre toneren i en ny tonerpatron.

Værdier:

Rengør Fremkalder	Klik på Start for at omrøre toneren i tonerpatronen.
Opfrisk gul toner	Klik Start for at rense toneren i den gule tonerpatron.
Opfrisk magenta toner	Klik Start for at rense toneren i den magenta tonerpatron.
Opfrisk cyan toner	Klik Start for at rense toneren i den cyane tonerpatron.
Opfrisk sort toner	Klik Start for at rense toneren i den sorte tonerpatron.

BTR-opfriskning

Formål:

At angive, om der automatisk skal anvendes modforholdsregler for krølning/separationsudladning for papiret.

Vedligeholdelsesoversigt

Formål:

At udskrive forskellige oversigter, som kan anvendes til printerdiagnosticering.

Værdier:

Skygebillede	Klik på Start for at udskrive en oversigt til kontrol af skygebillede.
4-farve	Klik på Start for at udskrive bånd i gul, magenta, cyan og sort med varierende densitet.
Justering	Klik på Start for en oversigt, og kontrollér derefter for korrekt justering af udskriftsbilledet på papiret.
Tromlegenopfriskning	Klik på Start for at udskrive en oversigt til kontrol af lystræthed for tromleenheden.

Nulstil standarder

Formål:

Til at initialisere NVM (ikke-flygtig hukommelse) for systemparametre. Når denne funktion er udført, og printeren er genstartet, genindstilles alle menuparametre, dog ikke parametre for netværket, til deres standardværdier.

Værdier:

Nulstil standarder og genstart printer.	Klik på Start for at initialisere systemparametrene.
-----------------------------------------	-------------------------------------------------------------

Ikke-Dell toner

Formål:

Til at bruge tonerpatron fra en anden fabrikant.



BEMÆRK: Anvendelse af ikke-Dell tonerpatroner kan gøre visse printeregenskaber ubrugelige, reducere udskriftskvaliteten og forringe printerens driftssikkerhed. Dell anbefaler, at du kun anvender nye Dell tonerpatroner til din printer. Dell yder ingen garanti for problemer, som er forårsaget af anvendelse af tilbehør, dele og komponenter, der ikke er leveret af Dell.



BEMÆRK: Før du anvender tonerpatroner fra en anden producent, skal du genstarte printeren.

Indstil højde

Formål:

Til at specificere højden på det sted, hvor printeren er installeret.

Udladningsfænomenet for opladning af fotolederen afviger med barometertrykket. Justeringer udføres ved at specificere højden på den lokalitet, hvor printeren anvendes.



BEMÆRK: En ukorrekt højdeindstilling resulterer i dårlig udskrivningskvalitet, ukorrekt indikering af tilbageværende toner.

Web Link-tilpasning

Formål:

Til at angive et link til bestilling af forbrugsdele, der kan få adgang til fra **Bestil tilbehør på:** i den venstre ramme.

Værdier:

Vælg genbestilling URL	Vælger webadressen Almindelig eller Premier , der skal linkes til Bestil forbrugsstoffer på: .
Almindelig	Viser den almindelige webadresse (http://accessories.us.dell.com/sna), som kan linkes til Bestil forbrugsstoffer på:
Premier	Viser Premier-webadressen (http://premierdell.com), som kan linkes til Bestil tilbehør på:

Indstillinger for printserver

Brug menuen **Indstillinger for printserver** til at indstille typen af printerinterface og de nødvendige betingelser for kommunikation.

De følgende angivne sider med faner vises øverst i den højre ramme.

Printserverrapporter

Fanen **Printserverrapporter** indeholder **Indstillingsside for printserver** og **Indstillingsside for e-mail**.

Indstillingsside for printserver

Formål:

At verificere de aktuelle indstillinger af TCP/IP (Transmission Control Protocol/Internet Protocol) protokol- og udskrivningsporte. På denne side kan du kun verificere indstillingerne af posterne. Hvis du vil ændre indstillingerne, skal du gå til siderne i fanen **Indstillinger for printserver**.

Værdier:

Ethernet ^{*1}	Ethernet-indstillinger	Viser de aktuelle indstillinger af Ethernet-transmissionshastigheden og duplexindstillingerne.
	Aktuelle Ethernet-indstillinger	Viser de aktuelle Ethernet-indstillinger.
	MAC-adresse	Viser printerens MAC-adresse (Media Access Control).
Trådløse indstillinger ^{*2}	Trådløst LAN	Viser om der skal aktiveres trådløs forbindelse.
	SSID	Viser det navn, som identificerer netværket.
	Netværkstype	Viser netværkstypen fra enten Ad-Hoc eller Infrastruktur-indstillingen.
	MAC-adresse	Viser MAC-adressen for den trådløse printerindstilling.
	Linkkanal	Viser tilslutningens kanalnummer.
	Linkkvalitet	Viser tilslutningens kvalitet.

TCP/IP-indstillinger	IP-indstilling	Viser IP-indstillingen.	
	Værtsnavn	Viser værtsnavnet.	
	IPv4 ^{*3}	IP-adresseindstilling	Viser IP-adresseindstillingen.
		IP-adresse	Viser IP-adressen.
		Subnet-maske	Viser subnet-masken.
		Protokolomsætter-adresse	Viser gatewayadressen.
	IPv6 ^{*4}	Aktivér tilstandsløs adresse	Viser, om der skal aktiveres tilstandsløse adresser.
		Anvend manuel adresse	Viser, om IP-adressen skal indstilles manuelt.
		Manuel adresse ^{*5}	Viser IP-adressen.
		Tilstandsløs adresse 1-3 ^{*6}	Viser den tilstandsløse adresse.
		Link lokal adresse ^{*6}	Viser link lokal adresse.
		Manuel gatewayadresse ^{*5}	Viser gatewayadressen.
		Autokonfigurer gatewayadresse ^{*6}	Viser gatewayadressen.
DNS	IPv4 ^{*3}	Hent DNS-serveradresse fra DHCP	Viser, om printeren automatisk modtager DNS-serveradressen fra DHCP-serveren.
		Aktuel DNS-serveradresse	Viser DNS-serveradressen.
	IPv6 ^{*4}	Hent DNS-serveradresse fra DHCPv6-lite	Viser, om printeren automatisk modtager DNS-serveradressen fra DHCPv6-lite-serveren.
		Aktuel DNS-serveradresse	Viser DNS-serveradressen.
		Prioritering af IPv6 DNS navneoversættelsestjenesten ^{*7}	Viser, om funktionen DNS navneoversættelse skal anvendes.
LPD	Portstatus	Viser portstatus.	
	Time-out for forbindelsen	Viser time-out-perioden for forbindelsen.	
Port9100	Portstatus	Viser portstatus.	
	Portnummer	Viser portnummeret.	
	Time-out for forbindelsen	Viser time-out-perioden for forbindelsen.	
WSD	Portstatus	Viser portstatus for WSD (Web Services on Devices).	
	Portnummer	Viser WSD-portnummeret.	
	Time-Out ved modtagelse	Viser time-out-perioden ved modtagelse.	
	Time-out for meddelelse	Viser time-out-perioden for meddelelse.	
	Maksimalt antal TTL	Viser det maksimale antal TTL'er.	
	Maksimalt antal notifikationer	Viser det maksimale antal meddelelser.	
HTTP	Portstatus	Viser portstatus.	
	Portnummer	Viser portnummeret.	
	Samtidige tilslutninger	Viser antallet af tilslutninger modtaget samtidigt af klienten.	
	Time-out for forbindelsen	Viser time-out-perioden for forbindelsen.	

Bonjour (mDNS)	Portstatus	Viser portstatus.
	Værtsnavn	Viser værtsnavnet.
	Printernavn	Viser printerens navn.
SNMP	Portstatus	Viser portstatus.
IP Filter (IPv4) ^{*8}	Adresse	Viser listen over IP-adresser, der er tilladt eller nægtet adgang til printeren.
	Adresse-maske	Viser listen over subnet-masker, der er tilladt eller nægtet adgang til printeren.
	Aktiv tilstand	Viser, om adgang til printeren skal være tilladt eller nægtet.

*1 Dette punkt kan kun vises, når printeren er forbundet til et kabelbaseret netværk.

*2 Dette punkt er kun tilgængeligt, når printeren er forbundet til et trådløst netværk.

*3 Dette punkt vises, når IPv4- eller Dual Stack-tilstand er valgt.

*4 Dette punkt vises, når IPv6- eller Dual Stack-tilstand er valgt.

*5 Dette punkt vises kun, når **Brug Manuel adresse** er Aktiveret.

*6 Dette punkt vises kun, når en IP-adresse er blevet tildelt.

*7 Dette punkt er kun tilgængeligt, når du bruger IPv6 dual mode.

*8 Dette punkt er kun tilgængeligt for LPD eller Port9100.

Indstillingsside for e-mail-alarm

Formål:

At verificere de aktuelle indstillinger af SMTP/POP (Simple Mail Transfer Protocol/Post Office Protocol), som bruges til email-egenskaben og email-alarm-egenskaben. På denne side kan du kun verificere indstillingerne af punkterne. Hvis du vil ændre indstillingerne, skal du gå til siderne i fanen **Indstillinger for printserver**.

Værdier:

E-mail-server-indstillinger	Portstatus	Viser portstatus.
	Primær SMTP-gateway	Viser den primære SMTP-gateway.
	SMTP-portnummer	Viser SMTP-portnummeret.
	Godkendelse af e-mail-afsendelse	Viser godkendelsesmetoden til udgående e-mail.
	POP3-serveradresse	Viser POP3-serveradressen.
	POP3-portnummer	Viser POP3-portnummeret.
	Svaradresse	Viser den email-svaradresse, som sendes med hver email-alarm.
	SMTP-serverforbindelse	Viser status til SMTP-serverforbindelsen.

E-mail-alarm-indstillinger	E-mail-liste 1	Viser de accepterede email-adresser for Email-alarm-egenskaben, som er specificeret i email-liste 1 .	
	Vælg alarmer for liste 1	Alarmer for forbrugsstoffer	Viser status for modtagelse af alarm om forbrugsstoffer via e-mail .
		Alarmer for papirhåndtering	Viser status for modtagelse af alarm om papirhåndtering via e-mail.
	Servicekald	Viser status for modtagelse af alarm om servicekald via e-mail .	
	E-mail liste 2	Viser de accepterede email-adresser for email-alarmegenskaben, som er specificeret i email liste 2 .	
	Vælg alarmer for liste 2	Alarmer for forbrugsstoffer	Viser status for modtagelse af alarm om forbrugsstoffer via e-mail .
		Alarmer for papirhåndtering	Viser status for modtagelse af alarm om papirhåndtering via e-mail.
		Servicekald	Viser status for modtagelse af alarm om servicekald via e-mail .

Indstillinger for printserver

Fanen Indstillinger for printserver indeholder siderne **Grundlæggende oplysninger**, **Portindstillinger**, **TCP/IP**, **E-mail-advarsel**, **Bonjour (mDNS)**, **SNMP**, **Trådløst LAN** og **Nulstil printerserver**.

Grundlæggende information

Formål:

For at konfigurere grundlæggende information om printeren.

 **BEMÆRK:** Funktionen **Auto-opfriskning** for indholdet af topammen, siderne **Printerstatus**, **Jobliste** og **Fuldførte job**.

Værdier:

Systemindstillinger	Printernavn	Angiver navnet på printeren med op til 31 alfanumeriske tegn.
	Lokalitet	Angiver printerens placering med op til 63 alfanumeriske tegn.
	Kontaktperson	Angiver kontaktnavn, nummer og anden information om administratoren og servicecentret med op til 63 alfanumeriske tegn.
	Administrators e-mail-adresse	Angiver administratorens og servicecentrets kontaktsadresse med op til 63 alfanumeriske tegn.
	Tag-nummer for aktiv	Indtast printerens aktiv-tagnummer.
EWS-indstillinger	Auto-opfriskning	Opfrisker automatisk indholdet på statusdisplaysiderne.
	Auto-opfriskningsinterval	Angiver tidsintervallet for automatisk opfriskning af indholdet af statusdisplaysiderne fra 15 til 600 sekunder.

Port-indstillinger

Formål:

Til at aktivere eller deaktivere funktioner til port- og administrationsprotokoller.



BEMÆRK: Indstillingerne på siden **Port-indstillinger** er først gyldige, når printeren genstartes. Når du ændrer eller konfigurerer indstillingerne, skal du klikke på **Anvend nye indstillinger** for at anvende nye indstillinger.

Værdier:

Ethernet ^{*1}	Ethernet-indstillinger	Auto	Registrerer automatisk Ethernet-transmissionshastigheden og duplexindstillingerne.
		10Base-T halv duplex	Vælger 10base-T halv duplex som standardværdi.
		10Base-T fuld duplex	Vælger 10base-T fuld duplex som standardværdi.
		100Base-TX halv duplex	Vælger 100Base-TX halv duplex som standardværdi.
		100Base-TX fuld duplex	Vælger 100Base-TX fuld duplex som standardværdi.
	Aktuelle Ethernet-indstillinger	Viser de aktuelle indstillinger for Ethernet.	
MAC-adresse	Viser printerens MAC-adresse.		
Portstatus	LPD	Angiver, om LPD skal aktiveres.	
	Port9100	Angiver, om Port 9100 skal aktiveres.	
	WSD	Angiver, om WSD-porten skal aktiveres.	
	Bonjour (mDNS)	Specificerer, om funktionen Bonjour (mDNS) skal aktiveres.	
	E-mail-alarm	Specificerer, om funktionen email-alarm skal aktiveres.	
	SNMP	Angiver, om SNMP skal aktiveres.	

*1 Dette punkt kan kun vises, når printeren er forbundet til et kabelbaseret netværk.

TCP/IP

Formål:

Til at konfigurere printerens IP-adresse, subnet-maske og gatewayadresse.

Værdier:

TCP/IP-indstillinger	IP-indstilling	Angiver IP-indstillingen.		
	Værtsnavn	Angiver værtsnavnet.		
	IPv4	IP-adresseindstilling	Vælger IP-adresseindstillingen.	
		Manuel IP-adresse	Indstiller IP-adressen manuelt.	
		Manuel subnet-maske	Indstiller manuelt subnet-masken.	
		Manuel gatewayadresse	Indstiller protokolomsætter-adressen manuelt.	
	IPv6	Aktivér tilstandsløs adresse	Til at aktivere tilstandsløs adresse.	
		Anvend manuel adresse	Til manuel IP-adresse manuelt.	
		Manuel adresse	Indstiller IP-adressen manuelt. Hvis du vil angive en IPv6-adresse, skal du indtaste adressen. Efterfulgt af en skråstreg (/) og derefter "64". Du kan få flere oplysninger af systemadministratoren.	
		Manuel gatewayadresse	Indstiller protokolomsætter-adressen manuelt.	
DNS	DNS-domænenavn	Angiver domænenavnet for domænenavnsserveren. Op til 255 alfanumeriske tegn, punktummer og bindestreger kan bruges. Hvis du har brug for at angive mere end et domænenavn, skal du adskille dem med et komma eller et semikolon.		
	IPv4	Hent DNS-serveradresse fra DHCP	Angiver, om printerens automatisk modtager DNS-serveradressen fra DHCP-serveren.	
		Manuel DNS-serveradresse	Indstiller DNS-serveradressen.	
	IPv6	Hent DNS-serveradresse fra DHCPv6-lite	Angiver, om printerens skal modtage DNS-serveradressen automatisk fra DHCPv6-lite-serveren.	
		Manuel DNS-serveradresse	Indstiller DNS-serveradressen.	
		Prioritering af IPv6 DNS navneoversættelse	Angiver, om DNS-navneoversættelse skal aktiveres.	
LPD	Time-out for forbindelsen	Indstiller time-out-perioden for forbindelser fra 1 til 1.000 sekunder.		
	IP-filter (IPv4)	Klik på IP-filter (IPv4) for at indstille IP-filterindstillingerne på siden IP-filter (IPv4) .		
Port9100	Portnummer	Indstiller portnummeret fra 9000 til 9999.		
	Time-out for forbindelsen	Indstiller time-out-perioden for forbindelser til mellem 1 til 1.000 sekunder.		
	IP-filter (IPv4)	Klik på IP-filter (IPv4) for at indstille IP-filterindstillingerne på siden IP-filter (IPv4) .		

WSD	Portnummer	Vælger portnummeret. Dette skal være 80 eller mellem 8000 og 9999.
	Time-Out ved modtagelse	Indstiller modtagelsens time-out-periode for forbindelser fra 1 til 65535 sekunder.
	Time-out for meddelelse	Angiver time-out-perioden for beskeder fra 1 til 60 sekunder.
	Maksimalt antal TTL	Angiver det maksimale antal TTL fra 1 til 10.
	Maksimalt antal notifikationer	Angiver det maksimale antal meddelelser fra 10 til 20.
HTTP	Portnummer	Vælger portnummeret. Dette skal være 80 eller mellem 8000 og 9999.
	Samtidige tilslutninger	Viser det maksimale antal tilslutninger modtaget samtidigt af klienten.
	Time-out for forbindelsen	Angiver timeoutperioden for forbindelser fra 1 til 255 sekunder.

E-mail-alarm

Formål:

At konfigurere indstillinger for **Email-alarm**. Denne side kan også vises, ved at man klikker på **E-mail-alarm** i den venstre ramme.

Værdier:

E-mail-server-indstillinger	Primær SMTP-gateway	Indstiller den primære SMTP-gateway.
	SMTP-portnummer	Angiver SMTP-portnummeret. Dette skal være 25, 587 eller mellem 5000 og 65535.
	Godkendelse af e-mail-afsendelse	Angiver godkendelsesmetoden til udgående e-mail.
	SMTP-logind-bruger	Angiver SMTP-login-brugeren. Op til 63 alfanumeriske tegn, punktummer, bindestreger, understregninger og (@) symboler kan anvendes. Hvis flere end en adresse angives, skal de adskilles med kommaer.
	SMTP-logind-kodeord	Angiver SMTP-kontokodeordet ved hjælp af op til 31 alfanumeriske tegn.
	Genindtast SMTP-logind-kodeord	Indtast SMTP-konto-kodeordet igen for at bekræfte.
	POP3-serveradresse* ¹	Angiver POP3-serveradressen i IP-adresseformatet "aaa.bbb.ccc.ddd" eller som et DNS-værtsnavn ved hjælp af op til 63 tegn.
	POP3-portnummer* ¹	Viser POP3-serverportnummeret. Dette skal være 110 eller mellem 5000 og 65535.
	POP-brugernavn* ¹	Angiver POP3-kontobrugernavnet. Op til 63 alfanumeriske tegn, punktummer, bindestreger, understregninger og (@) symboler kan anvendes. Hvis flere end en adresse angives, skal de adskilles med kommaer.
	POP-brugerkodeord* ¹	Angiver POP3-kontokodeordet ved hjælp af op til 31 alfanumeriske tegn.
	Genindtast POP-brugerkodeord* ¹	Indtast POP3-kontokodeordet igen for at bekræfte.
	Svaradresse	Angiver den email-svaradresse, som sendes med hver email-alarm.
	SMTP-serverforbindelse	Viser status til SMTP-serverforbindelsen.

E-mail-alarm-indstillinger	E-mail-liste 1	Indstiller acceptable email-adresser for funktionen email-alarm vha. op til 255 alfanumeriske tegn.	
	Vælg alarmer for liste 1	Alarmer for forbrugsstoffer	Angiver, om der skal modtages en e-mail-alarm for forbrugsstoffer.
		Alarmer for papirhåndtering	Angiver, om der skal modtages en e-mail-alarm for papirhåndtering.
		Servicekald	Angiver, om der skal modtages en e-mail-alarm for servicehenvendelser.
	E-mail liste 2	Indstiller acceptable email-adresser for funktionen email-alarm vha. op til 255 alfanumeriske tegn.	
	Vælg alarmer for liste 2	Alarmer for forbrugsstoffer	Angiver, om der skal modtages en e-mail-alarm for forbrugsstoffer.
Alarmer for papirhåndtering		Angiver, om der skal modtages en e-mail-alarm for papirhåndtering.	
Servicekald		Angiver, om der skal modtages en e-mail-alarm for servicehenvendelser.	

*1 Dette punkt er kun tilgængeligt, når **POP før SMTP** for **Godkendelse af e-mail-afsendelse** er valgt.

Bonjour (mDNS)

Formål:

At konfigurere detaljerede indstillinger for Bonjour.

Værdier:

Værtsnavn	Angiver værtsnavnet med op til 63 alfanumeriske tegn og "-" (bindestreg). Den oprindelige indstilling forbliver gyldig, hvis der ikke udføres nogen indtastning.
Printernavn	Angiver værtsnavnet med op til 63 alfanumeriske tegn og symboltegn.

SNMP

Formål:

At konfigurere detaljerede indstillinger for SNMP.

Værdier:

Gruppenavn	Gruppenavn (kun læsning) ^{*1}	Angiver gruppenavnet for at få adgang til data (kun læsning) ved hjælp af op til 31 alfanumeriske tegn. Den oprindelige indstilling forbliver gyldig, hvis der ikke udføres nogen indtastning. Tegn, som er indtastet for gruppenavnet i de tidligere indstillinger, vil ikke blive vist på skærmen. Standard-læsegruppen er offentlig.
	Genindtast gruppenavn (kun læsning) ^{*1}	Genindtast det gruppenavn, der er nødvendigt for adgang til data (kun læsning), for at bekræfte.
	Gruppenavn (Læsning/skrivning) ^{*1}	Angiver gruppenavnet for at få adgang til data (læsning/skrivning) ved hjælp af op til 31 alfanumeriske tegn. Den oprindelige indstilling forbliver gyldig, hvis der ikke udføres nogen indtastning. Tegn, som er indtastet for gruppenavnet i de tidligere indstillinger, vil ikke blive vist på skærmen. Standard-læse/skrivegruppen er privat.

	Genindtast gruppenavn (skrivning/læsning) ^{*1}	Genindtast det gruppenavn, der giver adgang til data (læsning/skrivning), for at bekræfte.
	Gruppenavn (trap) ^{*1}	Angiver det gruppenavn, der bruges til trap, med op til 31 alfanumeriske tegn. Den oprindelige indstilling forbliver gyldig, hvis der ikke udføres nogen indtastning. Tegn, som er indtastet for gruppenavnet i de tidligere indstillinger, vil ikke blive vist på skærmen. Standard-trap-samfundet er " " (NULL).
	Genindtast gruppenavn (trap) ^{*1}	Genindtast det gruppenavn, der bruges til trap, for at bekræfte.
Trap-meddelelse 1-4	Trap-adresstype	Angiver trap-adresstype fra listen. Ved at vælge Fra rydder indstillingerne i Trap-adresse , Portnummer og Notificer , og trap-forekomst notificeres ikke. Valg af IPv4 eller IPv6 giver adgang til Trap-adresse .
	Trap-adresse	Angiver IP-adressen og IP-socket i følgende format: <ul style="list-style-type: none"> • IPv4 Angiver IP-adressen og IP-socket i nnn.nnn.nnn.nnn:mmmmmm-formatet. Hver sektion af "nnn" er en variabelværdi mellem 0 og 255. Bemærk, at værdierne 127 og 224-254 ikke er gyldige for de første tre-cifrede sektioner IP-socket mmmmm er en variabelværdi mellem 0 og 65535. • IPv6 Angiver IP-adressen og IP-socket i formatet xxxx:xxxx:xxxx:xxxx:xxxx:xxxx:xxxx:xxxx:mmmmmm. Hver sektion af "xxxx" er en hexadecimal variabelværdi mellem 0 og ffff. IP-socket mmmmm er en variabelværdi mellem 0 og 65535.
	Portnummer	Indtast portnummeret for SNMP-trap-destinationen.
	Notificer	Angiver, om trap-forekomst skal meddeles.
	Godkendelse af fejltrap	Angiver, om godkendelse af fejltrap skal meddeles.

^{*1} Standardværdien kan ændres ved hjælp af **Dell Printer Configuration Web Tool**.

Trådløst LAN

Formål:

At konfigurere de trådløse netværksindstillinger.

Hvis du vil slutte printeren til et trådløst netværk, skal du sørge for at tage Ethernet-kablet ud.



BEMÆRK: Når trådløst LAN er aktiveret, deaktiveres kabelbaseret LAN-protokol.

Værdier:

Trådløse indstillinger	Trådløst LAN	Angiver, om der skal aktiveres trådløs forbindelse.	
	SSID	Angiver navnet, som identificerer det trådløse netværk, med op til 32 alfanumeriske tegn.	
	Netværkstype	Angiver netværkstypen fra enten Ad-Hoc eller Infrastruktur .	
	MAC-adresse	Viser MAC-adressen for printerens trådløse netværksindstilling.	
	Linkkanal	Viser kanalnummeret for printerens trådløse forbindelse.	
	Linkkvalitet	Viser kvaliteten af printerens trådløse netværksforbindelse.	
Sikkerhedsindstillinger	Kryptering	Vælg sikkerhedsmetoden fra listen.	
		Ingen Sikkerhed	Angiver Ingen sikkerhed ved konfiguration af de trådløse indstillinger uden at angive en sikkerhedsmetode fra WEP, WPA-PSK TKIP, WPA-PSK AES/WPA2-PSK AES og Blandet PSK.
		WEP	Angiver WEP-nøglen, der skal bruges i det trådløse netværk.
		WPA-PSK TKIP*¹	Angiver den WPA-PSK TKIP, der skal bruges over det trådløse netværk.
		WPA-PSK AES/WPA2-PSK AES*¹	Angiver den WPA-PSK AES/WPA2-PSK AES, der skal bruges over det trådløse netværk.
		Blandet PSK	Angiver den Blandet PSK, der skal bruges over det trådløse netværk.

WEP	Kryptering	Vælg WEP-nøglekoden fra listen.
	WEP-nøgle 1	Indtast WEP-nøglen, når WEP vælges i Kryptering fra Sikkerhedsindstillinger.
	Genindtast WEP-nøgle 1	Indtast WEP-nøgle 1 igen for at bekræfte.
	WEP-nøgle 2	Indtast WEP-nøglen, når WEP vælges i Kryptering fra Sikkerhedsindstillinger.
	Genindtast WEP-nøgle 2	Indtast WEP-nøgle 2 igen for at bekræfte.
	WEP-nøgle 3	Indtast WEP-nøglen, når WEP vælges i Kryptering fra Sikkerhedsindstillinger.
	Genindtast WEP-nøgle 3	Indtast WEP-nøgle 3 igen for at bekræfte.
	WEP-nøgle 4	Indtast WEP-nøglen, når WEP vælges i Kryptering fra Sikkerhedsindstillinger.
	Genindtast WEP-nøgle 4	Indtast WEP-nøgle 4 igen for at bekræfte.
	Overførselsnøgle	Angiver overførselstasten fra listen.
WPA-PSK	Kodesætning	Angiver kodesætningen.
	Genindtast kodesætning	Indtast kodesætningen igen for at bekræfte.

*1 Dette punkt er kun tilgængeligt, når der er valgt Infrastruktur-tilstand for netværkstype.

Nulstil printserver

Formål:

For at initialisere NVM (ikke-flygtig hukommelse) for netværksegenskaben og genstarte printeren. Du kan også initialisere printerens NVM fra **Nulstil standarder** i menuen **Printerindstillinger**.

Værdier:

Initialiser NIC NVRAM hukommelsen og start printeren igen.	Klik på Start for at initialisere NVM. Netværksindstillingerne vil gå tilbage til fabriksstandardindstillingerne og genstarte netværksfunktionaliteten.
Genstart printer	Klik på Start for at genstarte printeren.

Sikkerhed

Fanen Sikkerhed indeholder siderne **Indstil kodeord** og **IP-filter (IPv4)**.

Indstil kodeord

Formål:

At indstille eller ændre det kodeord, som er nødvendigt for at få adgang til printerens opsætningsparametre fra **Dell Printer Configuration Web Tool**.

Denne side kan også vises ved, at man klikker på **Indstil kodeord** i den venstre ramme.

 **BEMÆRK:** Hvis du har glemt dit kodeord, skal du initialisere den ikke-flygtige hukommelse (NVM) for at gendanne kodeordet til standard (NULL). Se "Nulstil printserver" på side 110.

 **BEMÆRK:** Når du ændrer kodeordet for at låse betjeningspanelet, anvendes kodeordet fra **Panellås** i **Printerindstillinger**.

Værdier:

Administratorkodeord	Angiver kodeordet ved hjælp af op til 10 alfanumeriske tegn. Kodeordet vil blive vist som stjerner (*) i feltet, når det indtastes.
Bekræft Administratorkodeord	Indtast kodeordet igen for at bekræfte.
Adgangsafvisning ved godkendelsesfejl for administrator	Indstiller det maksimale antal administratoren må få fejl ved login. Hvis du angiver 0, bliver denne funktion deaktiveret. Tælleren for mislykkedes forsøg nulstilles til 0 efter en vellykket godkendelse. Alle administratorgodkendelser afvises, hvis tælleren overstiger det maksimale antal mislykkede login-forsøg.

IP-filter (IPv4)

Formål:

At angive IP-adressen og subnet-masken, der giver eller nægter adgang til printerens.

 **BEMÆRK:** Dette punkt er kun tilgængeligt for LPD eller Port9100.

Værdier:

Adresse	Angiver listen over IP-adresser, der er tilladt eller nægtet adgang til printerens. Indtast en numerisk værdi mellem 0 og 255 i hvert felt.	
Adresse-maske	Angiver subnet-masken, der er tilladt eller nægtet adgang til printerens. Indtast en numerisk værdi mellem 0 og 255 i hvert felt.	
Aktiv tilstand	Afvis	Afviser udskrivning fra den angivne netværksadresse.
	Tilladelse	Tillader udskrivning fra den angivne netværksadresse.
	Deaktiveret	Deaktiverer IP-filter-funktionen for den angivne IP-adresse.

Kopiering af printerindstillinger

Menuen **Kopier printerindstillinger** indeholder siderne **Kopier printerindstillinger** og **Rapport om kopiering af printerindstillinger**.

Kopiering af printerindstillinger

Formål:

At kopiere printerindstillingerne til en eller flere printere af samme model.

For at kopiere indstillingerne til en anden printer, skal du angive IP-adresse og kodeord for den printer, som indstillingerne skal kopieres til, i tekstfelterne **IP-adresse** og **Kodeord**. Klik derefter på **Kopier indstillingerne til værten i ovenstående liste**. Kopiering af indstillingerne er fuldført. Time-out-perioden for forbindelsen er 60 sekunder. Derefter kan du kontrollere, om indstillingerne blev kopieret til denne side. Og du skal klikke på **Kopier indstillinger til Host i ovenstående liste**, og **genstart maskinen for Dell Printer Configuration Web Tool** i destinationsprinterens for at kontrollere, at indstillingerne rent faktisk blev kopieret eller ej.

Hvis indstillingerne kan kopieres, men printerkonfigurationen er anderledes, bliver kun de fælles punkter kopieret. Printerindstillinger kan kopieres til op til 10 IP-adresser for printere samtidigt.

Rapport om kopiering af printerindstillinger

Formål:

At verificere kopieringshistorikken.



BEMÆRK: Historikken bliver ryddet, når der slukkes for printeren.

Udskrivningsvolumen

Formål:

Brug menuen **Udskrivningsvolumen** til at bekræfte antal udskrevne sider.

Værdier:

Tæller for udskrevne sider	Viser det samlede antal sider, der er udskrevet, siden printeren blev leveret fra fabrikken.
Papir anvendt	Viser antallet af udskrevne sider for hver papirstørrelse.

Forklaring af Værktøjskassens menuer

Værktøjskassen giver dig mulighed for at se eller specificere printerindstillingerne. Du kan også diagnosticere printerindstillingerne vha. Værktøjskassen.

Værktøjskassen indeholder fanerne **Rapport om printerindstillinger**, **Vedligeholdelse af printer** og **Diagnosticering**.

 **BEMÆRK:** Dialogboksen **Kodeord** vises, første gang du forsøger at ændre indstillingerne på **Værktøjskasse**, mens **Panellås** er indstillet på printeren. I dette tilfælde skal du indtaste det kodeord, som du angav, og klikke på **OK** for at anvende indstillingerne.

Start af Værktøjskasse

Klik på **Start** → **Alle programmer** → **Dell Printere** → **Dell C1760nw Color Printer** eller **Dell C1660w Color Printer** → **Værktøjskasse**.

 **BEMÆRK:** Vinduet **Vælg printer** vises i dette trin, hvis der er installeret flere printerdrivere på computeren. I dette tilfælde skal du klikke på **Dell C1760nw Color Printer** eller **Dell C1660w Color Printer** på listen **Printernavn** og derefter klikke på **OK**.

Værktøjskasse åbnes.

Brug af Værktøjskassen til at ændre printerindstillingerne

Du kan vælge menuposter og tilsvarende værdier fra Værktøjskassen.

Sådan vælges en ny værdi som en indstilling:

- 1 Klik på **Start** → **Alle programmer** → **Dell Printere** → **Dell C1760nw Color Printer** eller **Dell C1660w Color Printer** → **Værktøjskasse**.

 **BEMÆRK:** Vinduet **Vælg printer** vises i dette trin, hvis der er installeret flere printerdrivere på computeren. I dette tilfælde skal du klikke på **Dell C1760nw Color Printer** eller **Dell C1660w Color Printer** på listen **Printernavn** og derefter klikke på **OK**.

Værktøjskasse åbnes.

- 2 Klik på fanen **Vedligeholdelse af printer**.
- 3 Vælg den ønskede menupost.

Hvert menupunkt har en liste med værdier for menupunktet. En værdi kan være:

- En sætning eller et ord som beskrivelse af en indstilling
- En numerisk værdi, som kan ændres
- En Til eller Fra indstilling

- 4 Vælg den ønskede værdi, og klik derefter på den knap, der er tilknyttet til hver menupost.

Driverindstillinger kan have forrang for tidligere foretagne ændringer og kan kræve, at du ændrer Værktøjskassens standardindstillinger.

Rapport om printerindstillinger

Fanen Rapport om printerindstillinger inkluderer siderne **Printerinformation**, **Menu-indstillinger**, **Rapporter**, **TCP/IP-indstillinger**.

Printerinformation

Formål:

At vise printerens oplysninger.

Værdier:

Dell-servicetagnummer	Viser printerens service-tagnummer.
Ekspres-servicekode	Viser printerens ekspres-servicekode.
Printer-serienummer	Viser printerens serienummer.
Printertype	Viser printertypen.
Tag-nummer for aktiv	Viser printerens aktiv-tagnummer.
Hukommelseskapacitet	Viser hukommelseskapaciteten.
Processorhastighed	Viser processorhastigheden.
Firmware-version	Viser controllerversionen.
Netværk firmware-version	Viser version for Netværkskort (NIC).
MCU firmware-version	Viser MCU (Machine Control Unit) firmwares version.
Udskrivningshastighed (Farve)	Viser hastigheden for farveudskrivning.
Udskrivningshastighed (Sort-hvid)	Viser hastigheden for monokrom udskrivning.

Menu-indstillinger

Formål:

For at vise printerens aktuelle indstillinger.

Værdier:

Systemindstillinger	Strømsparetid – dvale	Viser den tid, som printerens bruger, før den skifter til Dvale-tilstand, når den har afsluttet et job.
	Aktivering af dvale - dyb dvale	Viser den tid, som printerens bruger, før den skifter til Dyb dvale-tilstanden, når den har skiftet til Dvale-tilstanden.
	Energisparetimer - Auto-sluk-tid ¹	Viser den tid det tager automatisk at slukke for printerens efter at printerens er gået i tilstanden Indstilling for lavenergi.
	Fejl-time-out	Viser tiden, som printerens bruger, før den annullerer jobs, der slutter på unormal vis.
	Job time-out	Viser, hvor lang tid printerens venter på ankomst af data fra computeren.
	Auto log udskr.	Viser, om der automatisk skal udskrives en jobhistorikrapport for hvert 10. job.
	mm/tommer	Viser måleenheden, der anvendes efter den numeriske værdi på betjeningspanelet.
	Panelsprog	Viser det sprog, der anvendes på betjeningspanelskærmen.

	Standard for udskriftsstr.	Viser standardpapirstørrelsen.
	Advarsel om Lav Toner	Viser, om der skal vises en alarmmeddelelse, når der ikke er meget toner tilbage.
	Inaktiver udskrivning med store papirformater	Viser, om udskrivning skal deaktiveres, hvis papirstørrelsen indstillet i printerdriveren og papirstørrelsen i bakken ikke passer til hinanden (papiret i bakken er større).
Papirdensitet	Almindeligt	Viser papirdensiteten for plano-papir.
	Etikette	Viser papirdensiteten for etiketter.
Indstil BTR	Almindeligt	Viser spændingsindstillingen for overføringsvalsen for plano-papir.
	Almindeligt, tykt	Viser spændingsindstillingen for overføringsvalsen for tykt, almindeligt papir.
	Genbrugt	Viser spændingsindstillingen for overføringsvalsen for genbrugspapir.
	Omslag	Viser spændingsindstillingen for overføringsvalsen for omslagspapir.
	Bestrøget	Viser spændingsindstillingen for overføringsvalsen for bestrøget papir.
	Konvolut	Viser spændingsindstillingen for overføringsvalsen for konvolutter.
	Etikette	Viser spændingsindstillingen for overføringsvalsen for etiketter.
Juster fusermodul	Almindeligt	Viser temperaturindstillingen for fusermodul ved brug af almindeligt papir.
	Almindeligt, tykt	Viser temperaturindstillingen for fusermodul ved brug af tykt, almindeligt papir.
	Genbrugt	Viser temperaturindstillingen for fusermodul ved brug af genbrugspapir.
	Omslag	Viser temperaturindstillingen for fusermodul ved brug af omslagspapir.
	Bestrøget	Viser temperaturindstillingen for fusermodul ved brug af bestrøget papir.
	Konvolut	Viser temperaturindstillingen for fusermodul ved brug af konvolutter.
	Etikette	Viser temperaturindstillingen for fusermodul ved brug af etiketter.
Autoregistreringsindstilling	Viser om farveregistreringen skal indstilles automatisk.	
Indstil højde	Viser højden på printerens installationslokalitet.	
Ikke-Dell toner	Viser, om der skal bruges en tonerpatron fra en anden fabrikant.	
BTR-genopfriskningsindstilling	Viser, om der skal udføres forholdsregler for papir, der udskrives krøllet/adskilt.	
*1 Funktionen Timer for automatisk slukning er kun tilgængelig i bestemte områder.		

Rapporter

Formål:

At udskrive din printers indstillinger og historikinformation.

Rapporterne udskrives på den papirstørrelse, der er specificeret i printerindstillinger.

Værdier:

Printerindstillinger	Klik for at udskrive en detaljeret liste over printerindstillingerne.
Enhedsindstillinger	Klik for at udskrive en detaljeret liste over enhedsindstillingerne.
Jobhistorie	Klik for at udskrive historien over fuldførte jobs.
Fejlhistorie	Klik for at udskrive fejlhistorikken.
Farvetestsider	Klik på Start for at udskrive en farvetestsider.

TCP/IP-indstillinger

Formål:

Til at vise de aktuelle indstillinger af TCP/IP-protokol (Transmission Control Protocol/Internet Protocol).

Værdier:

IP-adresseindstilling	Viser metoden til erhvervelse af IP-adressen.
IP-adresse	Viser din printers IP-adresse.
Subnet-maske	Viser subnet-masken.
Protokolomsætter-adresse	Viser gatewayadressen.

Vedligeholdelse af printer

Fanen Vedligeholdelse af printer indeholder siderne Systemindstillinger, Papirtæthed, Juster BTR, Indstil fikseringsenhed, Justering af farveregistrering, Indstil højde, Nulst. stand., Ikke-Dell toner, BTR-genopfriskningsindstilling, TCP/IP-indstillinger og Netværksindstilling.

Systemindstillinger

Formål:

For at konfigurere Energisparetilstand, Timeout tid, Autoudskrivning af job-log, Indstilling af millimeter/tommer, Indstilling af betjeningspanelsprog, Indstilling af standard papirstørrelse og Advarsel om lav toner.

Værdier:

Dvale ^{*1}	Tilgængeligt interval: 5–30 minutter	Specificerer tiden, som det tager printeren at skifte til dvaletilstand, når den har afsluttet et job.
Dyb dvale	Tilgængeligt interval: 1–6 minutter	Specificerer tiden, som det tager printeren at skifte til dyb dvaletilstand, når den har skiftet til dvaletilstand.
Timer for automatisk slukning ^{*2}	0: Slukket 60–1.440 minutter	Specificerer tiden, som det tager før printeren automatisk slukker, efter at den er gået i dyb dvaletilstand.
Fejl-time-out	0: Slukket Tilgængeligt interval: 3–300 sekunder	Deaktiverer fejltime-out. Specificerer hvor lang tid der går, før printeren annullerer jobs, der slutter på unormal vis. Jobbet annulleres ved time-out.

Job time-out	0: Slukket	Deaktiverer job time-out.
	Tilgængeligt interval: 5–300 sekunder	Specificerer, hvor lang tid printeren venter på ankomst af data fra computeren. Jobbet annulleres ved time-out.
Auto log udskr.	Fra	Udskriver ikke automatisk en jobhistorie-rapport.
	Til	Udskriver automatisk en jobhistorie-rapport efter hvert 10. job.
mm/tommer	millimeter (mm)	Specificerer måleenheden, der vises efter den numeriske værdi på betjeningspanelet.
	tommer (")	
Panelsprog	English	Angiver det sprog der anvendes på betjeningspanelet.
	Fransk	
	Tysk	
	Italiensk	
	Spansk	
	Dansk	
	Hollandsk	
	Norsk	
Standard for udskriftsstr.	A4	Specificerer standardpapirstørrelsen.
	Brev	
Advarsel om Lav Toner	Til	Viser meddelelsen, når toneren er lav.
	Fra	Viser ikke alarmmeddelelsen
Inaktiver udskrivning med store papirformater ^{*3}	Fra	Udskriver selv hvis papiret i printerens bakke er større end den papirstørrelse angivet i printerdriveren (papirstørrelserne behøver ikke være ens).
	Til	Viser om udskrivning skal inaktiveres hvis papirstørrelsen indstillet i printerdriveren og papirstørrelsen indstillet i printerens bakke ikke matcher (papiret indstillet i bakken er større).
Anvend nye indstillinger	Når du har fuldført indstillingerne, skal du trykke på Anvend nye indstillinger for at anvende ændringerne.	

*1 Indtast 5 under **Dvale** for, at printeren skifter til Dvale-tilstanden efter fem minutter, når den har afsluttet et job. Dette anvender mindre energi, men kræver en længere opvarmningstid for printeren. Indtast 5, hvis din printer deler et elektrisk kredsløb med rumbelysningen, og du bemærker, at lyset flimrer.

Vælg en høj værdi, hvis din printer konstant er i brug. Under de fleste forhold vil dette holde printeren parat til betjening med et mindstemål af opvarmningstid. Vælg en værdi mellem 5 og 30 minutter for skift til Dvale-tilstand, hvis du ønsker en balance mellem energiforbrug og kortere opvarmningstid.

Printeren vender automatisk tilbage til standbyindstillingen fra Dvale-tilstanden, når den modtager data fra computeren. Du kan også genindstille printeren til standbyindstilling ved at trykke på en hvilken som helst knap på betjeningspanelet.

*2 Funktionen **Timer for automatisk slukning** er kun tilgængelig i bestemte områder.

*3 **Inaktiver udskrivning med store papirformater** er kun tilgængelig i **Dell Printer Configuration Web Tool** og **Værktøjskassen**.

Papirdensitet

Formål:

Til at angive papirdensiteten.

Værdier:

Almindeligt	Normal	Specificerer papirdensiteten for plano-papir.
	Mager	
Etikette	Normal	Specificerer papirdensiteten for etiketter.
	Mager	
Anvend nye indstillinger		Når du har fuldført indstillingerne, skal du trykke på Anvend nye indstillinger for at anvende ændringerne.
Starter printer igen for at anvende nye indstillinger		Klik på Genstart printer for at anvende nye indstillinger for at anvende ændringerne.

Indstil BTR

Formål:

Til at specificere de optimale indstillinger for spændingen til overføringsvalsen (BTR). Spændingen sænkes ved at indstille til negative værdier. Hvis du vil øge den, skal du angive positive værdier.

Det er ikke sikkert, at standardindstillingerne giver det bedste resultat på alle papirtyper. Hvis du ser marmorering på udskriften, skal du hæve spændingen. Hvis du ser hvide prikker på udskriften, skal du sænke spændingen.



BEMÆRK: Udskriftskvaliteten varierer afhængig af de værdier, du vælger for denne post.

Værdier:

Almindeligt	Tilgængeligt interval: -3 – +3
Almindeligt, tykt	Tilgængeligt interval: -3 – +3
Genbrugt	Tilgængeligt interval: -3 – +3
Omslag	Tilgængeligt interval: -3 – +3
Bestrøget	Tilgængeligt interval: -3 – +3
Konvolut	Tilgængeligt interval: -3 – +3
Etikette	Tilgængeligt interval: -3 – +3
Anvend nye indstillinger	Når du har fuldført indstillingerne, skal du trykke på knappen Anvend nye indstillinger for at anvende ændringerne.
Starter printer igen for at anvende nye indstillinger	Klik på knappen Genstart printer for at anvende nye indstillinger for at anvende ændringerne.

Indstil fikseringsenhed

Formål:

Til at specificere de optimale temperaturindstillinger for udskrivning for fusermodul. Temperaturen sænkes ved at indstille til negative værdier. Hvis du vil øge den, skal du angive positive værdier.

Det er ikke sikkert, at standardindstillingerne giver det bedste resultat på alle papirtyper. Hvis det trykte papir bliver krøllet, kan du prøve at sænke temperaturen. Hvis toneren ikke indebrændes ordentligt på papiret, kan du prøve at hæve temperaturen.



BEMÆRK: Udskriftskvaliteten varierer afhængig af de værdier, du vælger for denne post.

Værdier:

Almindeligt	Tilgængeligt interval: -3 – +3
Almindeligt, tykt	Tilgængeligt interval: -3 – +3
Genbrugt	Tilgængeligt interval: -3 – +3
Omslag	Tilgængeligt interval: -3 – +3
Bestrøget	Tilgængeligt interval: -3 – +3
Konvolut	Tilgængeligt interval: -3 – +3
Etikette	Tilgængeligt interval: -3 – +3
Anvend nye indstillinger	Når du har fuldført indstillingerne, skal du trykke på knappen Anvend nye indstillinger for at anvende ændringerne.
Starter printer igen for at anvende nye indstillinger	Klik på knappen Genstart printer for at anvende nye indstillinger for at anvende ændringerne.

Farveregistreringsindstilling

Formål:

At justere indstillingerne for **Farveregistreringsindstillinger** (individuel gul-, magenta-, cyankorrektion). Når **Autoregistreringsindstilling** er sat til **Til**, udskriver printeren farveregistreringsoversigten, og farveregistreringen justeres ved hjælp af oversigten. Justeringer af farveregistrering skal vælges under printerens startopsætning, eller når printeren er blevet flyttet til et andet sted.

Værdier:

Autoregistreringsindstilling	Til	Indstiller automatisk farveregistrering.
	Fra	Indstiller ikke automatisk farveregistrering.
Auto korriger. ^{*1}		Klik på Start for automatisk at korrigere farveregistrering.
Udskriv farveoversigt ^{*1,*2}		Klik på Start for at åbne vinduet Udskriv farveoversigt og vælg derefter papirstørrelse og klik på OK for at udskrive en farveoversigt.

Registreringsindstilling ^{*1}	G (Gul)	Tilgængeligt interval: -5-+5	Specificerer laterale (lodret på papirtilførselsretning) farvejusteringsværdier individuelt.
	M (Magenta)	Tilgængeligt interval: -5-+5	
	C (Cyan)	Tilgængeligt interval: -5-+5	
	VG (Venstre Gul)	Tilgængeligt interval: -5-+5	Specificerer procesfarvejusteringsværdier (papirtilførselsretning) individuelt.
	VM (Venstre Magenta)	Tilgængeligt interval: -5-+5	
	VC (Venstre Cyan)	Tilgængeligt interval: -5-+5	
	HG (Højre Gul)	Tilgængeligt interval: -5-+5	
	HM (Højre Magenta)	Tilgængeligt interval: -5-+5	
	HC (Højre Cyan)	Tilgængeligt interval: -5-+5	
Anvend nye indstillinger	Når du har fuldført indstillingerne, skal du trykke på Anvend nye indstillinger for at anvende ændringerne.		
Starter printer igen for at anvende nye indstillinger	Klik på Genstart printer for at anvende nye indstillinger for at anvende ændringerne.		
<p>*1 Dette punkt er kun tilgængeligt, når Autoregistreringsindstilling er indstillet til Fra.</p> <p>*2 Farveregistreringstabellen udskriver et gittermønster af gule, magenta og cyan linjer. På tabellen skal du finde de værdier på højre side, der er ved siden af linjen, som er helt lige for hver af de tre farver. Hvis værdien for denne linje er 0, er der ikke brug for farveregistrering. Hvis værdien for denne linje er en anden værdi end 0, skal du specificere justeringsværdierne under Registreringsindstilling.</p>			

Indstil højde

Formål:

Til at specificere højden på det sted, hvor printeren er installeret.

Udladningsfænomenet for opladning af fotolederen afviger med barometertrykket. Justeringer udføres ved at specificere højden på den lokalitet, hvor printeren anvendes.



BEMÆRK: En ukorrekt højdeindstilling resulterer i dårlig udskrivningskvalitet, ukorrekt indikering af tilbageværende toner.

Værdier:

0 meter	Specificerer højden på printerens installationslokalitet.
1.000 meter	
2.000 meter	
3.000 meter	
Anvend nye indstillinger	Når du har fuldført indstillingerne, skal du trykke på Anvend nye indstillinger for at anvende ændringerne.
Starter printer igen for at anvende nye indstillinger	Klik på Genstart printer for at anvende nye indstillinger for at anvende ændringerne.

Nulstil. stand.

Formål:

Til at initialisere NVM (ikke-flygtig hukommelse) for systemparametre. Når denne funktion er udført, og printeren er genstartet, genindstilles alle menuparametre, dog ikke parametre for netværket, til deres standardværdier.

For flere oplysninger, se "Nulstilling af standarder" på side 126.

Værdier:

Start	Klik for at initialisere systemparametrene.
-------	---------------------------------------------

Ikke-Dell toner

Formål:

Til at bruge tonerpatron fra en anden fabrikant.

 **BEMÆRK:** Anvendelse af ikke-Dell™ tonerpatroner kan gøre visse printeregenskaber ubrugbare, reducere udskriftskvalitet og forringe printerens driftssikkerhed. Dell anbefaler, at du kun anvender nye Dell tonerpatroner til din printer. Dell yder ingen garanti for problemer, som er forårsaget af anvendelse af tilbehør, dele og komponenter, der ikke er leveret af Dell.

 **BEMÆRK:** Før du anvender tonerpatroner fra en anden producent, skal du genstarte printeren.

Værdier:

Ikke-Dell toner	Fra	Anvender ikke tonerpatron fra en anden producent.
	Til	Anvend tonerpatron fra en anden producent.
Anvend nye indstillinger		Når du har fuldført indstillingerne, skal du trykke på Anvend nye indstillinger for at anvende ændringerne.
Starter printer igen for at anvende nye indstillinger		Klik på Genstart printer for at anvende nye indstillinger for at anvende ændringerne.

BTR-genopfriskningsindstilling

Formål:

Til at udføre forholdsregler for papir, der udskrives krøllet/adskilt.

Værdier:

BTR-genopfriskningsindstilling	Fra	Udfører ikke automatisk forbehold for buning/separering for papiret.
	Til	Udfører automatisk forbehold for buning/separering for papiret.
Anvend nye indstillinger		Når du har fuldført indstillingerne, skal du trykke på Anvend nye indstillinger for at anvende ændringerne.
Starter printer igen for at anvende nye indstillinger		Klik på Genstart printer for at anvende nye indstillinger for at anvende ændringerne.

TCP/IP-indstillinger

Formål:

Til at konfigurere TCP/IP-indstillinger.

Værdier:

IP-adresseindstilling	AutoIP	Indstiller automatisk IP-adressen.
	DHCP	Bruger DHCP til indstilling af IP-adresse.
	BOOTP	Bruger BOOTP til indstilling af IP-adresse.
	RARP	Bruger RARP til indstilling af IP-adresse.
	Manuelt indstillet	Indstiller IP-adressen manuelt.
IP-adresse		Indstiller manuelt den IP-adresse, der er allokeret til printeren.
Subnet-maske		Indstiller manuelt subnet-masken.
Protokolomsætter-adresse		Indstiller protokolomsætter-adressen manuelt.
Anvend nye indstillinger		Når du har fuldført indstillingerne, skal du trykke på Anvend nye indstillinger for at anvende ændringerne.
Starter printer igen for at anvende nye indstillinger		Klik på Genstart printer for at anvende nye indstillinger for at anvende ændringerne.

Netværksindstilling

Formål:

Til at vise serverindstillingerne for **Dell Printer Configuration Web Tool**.



BEMÆRK: Når printeren er tilsluttet USB-porten, kan denne indstilling ikke vises.

Værdier:

Indstillinger for printserver	Visning	Klik for at vise serverindstillinger for Dell Printer Configuration Web Tool .
Visning af Dell Configuration Web Tool	Fra	Slukker for visningen af serverindstillingerne for Dell Printer Configuration Web Tool .
	Til	Tænder for visningen af serverindstillingerne for Dell Printer Configuration Web Tool .
Anvend nye indstillinger		Når du har fuldført indstillingerne, skal du trykke på Anvend nye indstillinger for at anvende ændringerne.
Starter printer igen for at anvende nye indstillinger		Klik på Genstart printer for at anvende nye indstillinger for at anvende ændringerne.

Diagnosticering

Fanen Diagnosticering indeholder siderne Tabeludskrift, Maskinkontrol, Omgivelsessensorinformation, Tilstanden omrør fremkalder og Genopfriskningsindstilling.

Tabeludskrift

Formål:

At udskrive forskellige oversigter, som kan anvendes til printerdiagnosticering.

Værdier:

Papirstørrelse	A4 Brev	Vælger papirstørrelsen til at udskrive tabeller.
Skyggekonfigurationstabel		Klik for at udskrive en tabel til kontrol af skyggeudskrivning.
4 farver-konfigurationstabel		Klik for at udskrive bånd i gul, magenta, cyan og sort med varierende densitet.
Justeringstabel		Klik for at udskrive en tabel, og kontroller derefter for korrekt justering af udskrivningen på papiret.
Konfigurations for genopfrisk valse		Udskriver en tabel til kontrol af lystræthed i tromlepatronen.

Maskinkontrol

Formål:

Til at kontrollere driften af printerens forskellige komponenter.

Værdier:

Maskinkontrol	Kontroller på hovedmotor	Klik på Start for at betjene hovedmotoren inden i printeren. Bekræft motorlyden.
	Driftskontrol af tilførselsvalsen ^{*1}	Klik på Start for at betjene tilførselsvalsen. Bekræft motorlyden.
	Driftskontrol af REGI CLUTCH	Klik på Start for at betjene REGI CLUTCH. Bekræft at du kan høre koblingen klikke.
	Kontrol af dispensermotor (Gul)	Klik Start for at betjene dispensermotoren for hver tonerpatron. Bekræft motorlyden.
	Kontrol af dispensermotor (Magenta)	
	Kontrol af dispensermotor (Cyan)	
	Kontrol af dispensermotor (Sort)	
Afspilning af lyd		Klik for at afspille en optagelse af den normale lyd for den aktuelt valgte Maskinkontrol gennem computerens højttalere.
Start		Klik for at kontrollere driften af punktet valgt under Maskinkontrol og vise resultaterne i Resultat .

^{*1} Når du udfører driftskontrollen af tilførselsvalsen, skal du fjerne papiret fra MPF'en.

Omgivelsessensorinformation

Formål:

At vise den interne omgivelsessensorinformation for printeren til **Resultat**.

Hent omgivelsessensorinformation	Klik for at bekræfte den interne omgivelsessensorinformation for printeren, såsom temperatur og fugtighed.
----------------------------------	------------------------------------------------------------------------------------------------------------

Tilstanden omrør fremkalder

Formål:

Til at rotere fremkaldemotoren og omrøre toneren i tonerpatronen.

Værdier:

Start	Klik for at omrøre toneren.
-------	-----------------------------

Genopfriskningsindstilling

Formål:

At opbruge en tonerpatron, når du behøver at udskifte den inden enden af dens levetid, eller til omrøre toneren i en ny tonerpatron.



BEMÆRK: Anvendelse af Genopfriskningsindstilling bruger ekstra toner.

Værdier:

Gul	Klik for at rense toneren i den gule tonerpatron.
Magenta	Klik for at rense toneren i den magenta tonerpatron.
Cyan	Klik for at rense toneren i den cyane tonerpatron.
Sort	Klik for at rense toneren i den sorte tonerpatron.

Nulstilling af standarder

Efter at denne funktion er gældende, og genstart af printerens er fuldført, indstilles alle menuparametre igen til deres standardværdier.

Følgende menuparametre er undtagelser og nulstilles ikke.

- Netværksindstillinger
- Panellås-indstillinger og -kodeord
- Loginfejl-indstillinger
- USB-port-indstillinger

- 1** Klik på **Start** → **Alle programmer** → **Dell Printere** → **Dell C1760nw Color Printer** eller **Dell C1660w Color Printer** → **Værktøjskasse**.



BEMÆRK: Yderligere oplysninger om start af værktøjskassen, se "Start af Værktøjskasse" på side 113.

Værktøjskasse åbnes.

- 2** Klik på fanen **Vedligeholdelse af printer**.
- 3** Vælg **Nulstil. stand.** fra listen til venstre på siden.
Siden **Nulst. stand.** vises.
- 4** Klik på **Start**.

For at anvende indstillingerne genstarter printerens automatisk.

Forklaring af printermenuerne

Når din printer er konfigureret som en netværksprinter, der er til rådighed for flere brugere, kan adgangen til menuerne `Administ.` menu begrænses. Dette forhindrer uautoriserede brugere i at anvende betjeningspanelet til uforvarende at ændre standardmenuindstillinger, som er valgt af administratoren. Du kan dog vælge indstillinger for individuelle printjob vha. printerdriveren. Udskriftsindstillinger, som er valgt fra printerdriveren, tilsidesætter de standard menuindstillinger, som er valgt fra betjeningspanelet.

Rapport/Liste

Brug `Rapport/Liste` for at udskrive din printers indstillinger og historikinformation.



BEMÆRK: Der skal indtastes et kodeord for at kunne åbne `Rapport/Liste`-menuen, når `Panellåsindst.` er indstillet til `Aktiver`. I dette tilfælde skal du indtaste det kodeord, du specificerede, og trykke på (`Indstil`)-knappen.

Printerindstilling

Formål:

For at udskrive en liste over information, som f.eks. printernavn, servicetag, printerens status, forbrugsdele og netværksindstillinger.

Enhedsindstillinger

Formål:

Til at udskrive en detaljeret liste med alle indstillingerne på betjeningspanelmenuerne.

Jobhistorie

Formål:

Til at udskrive en detaljeret liste med de udskrivningsjob, der er behandlet. Denne liste indeholder de sidste 10 udskrivningsjob.

Fejlhistorie

Formål:

Til at udskrive en detaljeret liste over papirstop og alvorlige fejl.

Farvetestsider

Formål:

Til at udskrive en side for at teste farver.

Udskrivning af en Rapport/Liste med brug af betjeningspanel

- 1 Tryk på (Menu)-knappen.
- 2 Tryk på knappen , indtil `Rapport/Liste` vises, og tryk derefter på (`Indstil`)-knappen.
- 3 Tryk på knappen , indtil den ønskede rapport vises, og tryk derefter på (`Indstil`)-knappen.
Den valgte rapport eller liste udskrives.

Udskrivning af en Rapport/Liste med brug af værktøjskasse

- 1 Klik på Start → Alle programmer → Dell Printere → Dell C1760nw Color Printer eller Dell C1660w Color Printer → Værktøjskasse.



 **BEMÆRK:** Vinduet **Vælg printer** vises i dette trin, hvis der er installeret flere printerdrivere på computeren. I dette tilfælde skal du klikke på **Dell C1760nw Color Printer** eller **Dell C1660w Color Printer** på listen **Printernavn** og derefter klikke på **OK**.

Værktøjskasse åbnes.

- 2 Klik på fanen **Rapport om printerindstillinger**.
- 3 Vælg **Rapporter** fra listen til venstre på siden.
Rapporter-siden vises.
- 4 Klik på knappen for den ønskede rapport eller liste.
Rapporten eller listen udskrives.

Administ. Menu

Brug menuen **Administ.** Menu til at konfigurere forskellige printerfunktioner.

 **BEMÆRK:** Der skal indtastes et kodeord for at kunne åbne **Administ.** menu-menuen, når **Panellåsindst.** er indstillet til **Aktiver**. I dette tilfælde skal du indtaste det kodeord, du specificerede og trykke på  (**Indstil**)-knappen.

Netværk

Brug menuen **Netværk** til at ændre de printerindstillinger, som har indflydelse på job, som sendes til printerens gennem et tilsluttet eller trådløst netværk.

 **BEMÆRK:** Værdier, som er mærket med en asterisk (*), er fabriksstandard-menuindstillinger.

Ethernet (kun Dell C1760nw Color Printer)

Formål:

Til at specificere kommunikationshastigheds- og duplexindstillingerne for Ethernet. Ændringen bliver effektiv, når der slukkes og tændes for printerens.

Værdier:

Auto*	Detekterer automatisk Ethernet-indstillingerne.
10Base Halv	Anvender 10base-T halv-dupleks.
10Base Fuld	Anvender 10base-T fuld-dupleks.
100Base Halv	Anvender 100base-TX halv-dupleks.
100Base Fuld	Anvender 100base-TX fuld-dupleks.

 **BEMÆRK:** Dette vises ikke, når Ethernet-kablet er frakoblet, og **Trådløst LAN** er sat på **Aktiver**.

Trådløst LAN

Formål:

For at aktivere den trådløse forbindelse.

Værdier:

Aktiver	Aktiverer den trådløse forbindelse.
Deaktiver	Deaktiverer den trådløse forbindelse.



BEMÆRK: For Dell C1760nw Color Printer er fabriksindstillingen *Aktiver*. For Dell C1660w Color Printer er fabriksindstillingen *Deaktiver*.



BEMÆRK: Når du bruger USB-forbindelsen og ikke bruger den trådløse forbindelse, skal du deaktivere det trådløse LAN.

Trådløs Status

Formål:

Til at vise oplysninger om styrken af det trådløse signal. Der kan ikke foretages ændringer på betjeningspanelet, der forbedrer status for den trådløse tilslutning.

Værdier:

God	Indikerer god signalstyrke.
Acceptabel	Indikerer rimelig signalstyrke.
Lav	Indikerer utilstrækkelig signalstyrke.
Ingen modtag.	Indikerer, at der ikke modtages noget signal.



BEMÆRK: For Dell C1760nw Color Printer vises dette, når Ethernet-kablet er frakoblet, og *Trådløst LAN* er sat på *Aktiver*.



BEMÆRK: For Dell C1660nw Color Printer vises dette kun, når *Trådløst LAN* er sat på *Aktiver*.

Trådløs indstilling

Formål:

At konfigurere det trådløse netværksinterface.

Værdier:

Vælg adgang	Vælg adgangspunktet fra listen.
WEP-nøgle	Når du vælger et adgangspunkt ved hjælp af WEP som sikkerhedsmetode, skal du indtaste WEP-nøglen. For 64 bit-nøgler kan der specificeres op til 10 hexadecimalte tegn. For 128 bit-nøgler kan der specificeres op til 26 hexadecimalte tegn.
Indtastning af kodesætning	Når du vælger et adgangspunkt ved hjælp af WPA, WPA2 eller Blandet som krypteringstype, skal du indtaste kodesætningen på 8 til 63 alfanumeriske tegn.

Manuel Indstilling	Indlæs (SSID)	Specificer et navn til identificering af det trådløse netværk. Der kan specificeres op til 32 alfanumeriske tegn.
	Infrastruktur	Vælges, når du konfigurerer den trådløse indstilling gennem adgangspunktet, som f. eks. en trådløs router.
	Ingen sikkerhed*	Angiv Ingen Sikkerhed til konfiguration af den trådløse indstilling uden at specificere en sikkerhedsmetode fra WEP , WPA-PSK-TKIP og WPA2-PSK-AES .
	Blandet PSK	Vælges for at konfigurere den trådløse indstilling med krypteringstypen Blandet PSK. Blandet PSK vælger automatisk krypteringstypen fra enten WPA-PSK-TKIP, WPA-PSK-AES eller WPA2-PSK-AES.
		Indtastning af kodesætning Angiver kodesætningen med alfanumeriske tegn fra 8 til 63.
	WEP	Angiver, hvilken WEP-nøgle der skal bruges gennem det trådløse netværk. For 64 bit-nøgler kan der specificeres op til 10 hexadecimalte tegn. For 128 bit-nøgler kan der specificeres op til 26 hexadecimalte tegn.
		Overførselsnøgle Angiver nøglen fra Auto *, WEP-nøgle 1 , WEP-nøgle 2 , WEP-nøgle 3 og WEP-nøgle 4 .
	WPA-PSK-TKIP	Vælges for at konfigurere den trådløse indstilling med sikkerhedsmetoden WPA-PSK-TKIP.
		Indtastning af kodesætning Angiv kodesætningen med alfanumeriske tegn fra 8 til 63.
	WPA2-PSK-AES	Vælg for at konfigurere den trådløse indstilling med sikkerhedsmetoden WPA2-PSK-AES eller WPA-PSK-AES.
		Indtastning af kodesætning Angiv kodesætningen med alfanumeriske tegn fra 8 til 63.
	Ad-hoc	Vælges for at konfigurere den trådløse indstilling uden adgangspunktet, som f.eks. en trådløs router.
	Ingen sikkerhed*	Specificer Ingen sikkerhed for at konfigurere den trådløse indstilling uden at specificere sikkerhedsmetoden fra WEP.
WEP	Angiver, hvilken WEP-nøgle der skal bruges gennem det trådløse netværk. For 64 bit-nøgler kan der specificeres op til 10 hexadecimalte tegn. For 128 bit-nøgler kan der specificeres op til 26 hexadecimalte tegn.	
	Overførselsnøgle Angiver nøglen fra WEP-nøgle 1 *, WEP-nøgle 2 , WEP-nøgle 3 og WEP-nøgle 4 .	



BEMÆRK: For Dell C1760nw Color Printer vises dette, når Ethernet-kablet er frakoblet, og Trådløst LAN er sat på Aktiver.

WPS-opsætning

Formål:

Til at konfigurere det trådløse netværk ved hjælp af WPS.

Værdier:

Tryk på knappen Ctrl	PBC Start ^{*1}	Konfigurerer den trådløse indstilling med sikkerhedsmetoden WPS-PBC.
PIN-kode	Start konf.	Konfigurerer den trådløse indstilling med PIN-koden, der automatisk er tildelt til printeren.
	Udskriv PIN-kode	Udskriver PIN-koden. Kontrollerer det, når du indtaster PIN-koden for din computer.

^{*1} Du kan ligeledes starte WPS-PBC ved at trykke på  (Wi-Fi | WPS)-knappen og holde den inde.



BEMÆRK: WPS 2.0-kompatibel. WPS 2.0 kan anvendes på adgangspunkter med følgende krypteringstyper: Blandet tilstand PSK, WPA-PSK AES, WPA2-PSK AES, WPA-PSK TKIP, Åben (ingen sikkerhed)



BEMÆRK: For Dell C1760nw Color Printer vises dette, når Ethernet-kablet er frakoblet, og Trådløst LAN er sat på Aktiver.



BEMÆRK: For Dell C1660nw Color Printer vises dette kun, når Trådløst LAN er sat på Aktiver.

Nulstil trådløs

Formål:

Til at initialisere de trådløse netværksindstillinger. Efter at denne funktion er gældende, og genstart af printeren er fuldført, indstilles alle trådløse netværksindstillinger igen til deres standardværdier.



BEMÆRK: For Dell C1760nw Color Printer vises dette, når Ethernet-kablet er frakoblet, og Trådløst LAN er sat på Aktiver.



BEMÆRK: For Dell C1660nw Color Printer vises dette kun, når Trådløst LAN er sat på Aktiver.

TCP/IP

Formål:

Til at konfigurere TCP/IP-indstillinger. Ændringen bliver effektiv, når der slukkes og tændes for printeren.

Værdier:

IP-indstilling	Dobbeltstak*	Bruger både IPv4 og IPv6 til indstilling af IP-adresse.	
	IPv4-indstilling	Bruger IPv4 til indstilling af IP-adresse.	
	IPv6-indstilling	Bruger IPv6 til indstilling af IP-adresse.	
IPv4	Hent IP-adresse	AutoIP*	Indstiller automatisk IP-adressen.
		BOOTP	Bruger BOOTP til indstilling af IP-adresse.
		RARP	Bruger RARP til indstilling af IP-adresse.
		DHCP	Bruger DHCP til indstilling af IP-adresse.
		Panel	Aktiverer den IP-adresse, der er angivet på betjeningspanelet.
		IP-adresse	Indstiller manuelt den IP-adresse, der er allokeret til printeren.
	Subnet-maske	Indstiller manuelt subnet-masken.	
	Protokolomsætter-adresse	Indstiller protokolomsætter-adressen manuelt.	

Protokol

Formål:

Til at aktivere eller deaktivere hver protokol. Ændringen bliver effektiv, når der slukkes og tændes for printeren.

Værdier:

LPD	Aktiver*	Aktiverer Line Printer Daemon-porten (LPD).
	Deaktiver	Deaktiverer LPD-porten.
Port9100	Aktiver*	Aktiverer Port9100-porten.
	Deaktiver	Deaktiverer Port9100-porten.
WSD	Aktiver*	Aktiverer Web Services on Devices (WSD)-porten.
	Deaktiver	Deaktiverer WSD-porten.
SNMP UDP	Aktiver*	Aktiverer UDP-porten.
	Deaktiver	Deaktiverer UDP-porten.
E-mail-alarm	Aktiver*	Aktiverer funktionen E-mail-alarm.
	Deaktiver	Deaktiverer funktionen E-mail-alarm.
EWS	Aktiver*	Aktiverer tilgang til Dell™ Printer Configuration Web Tool, som er indlejret i printeren.
	Deaktiver	Deaktiverer tilgang til Dell Printer Configuration Web Tool som er indlejret i printeren.
Bonjour (mDNS)	Aktiver*	Aktiverer Bonjour (mDNS).
	Deaktiver	Deaktiverer Bonjour (mDNS).

IP-filter

Formål:

Til at blokere data fra visse IP-adresser via det tilsluttede eller trådløse netværk. Du kan indstille op til fem IP-adresser. Ændringen bliver effektiv, når der slukkes og tændes for printeren.

Værdier:

Nr. n/Adresse (n er 1-5.)		Indstiller IP-adressen for filter <i>n</i> .
Nr. n/Maske (n er 1-5.)		Indstiller adressemasken for filter <i>n</i> .
Nr. n/Tilstand (n er 1-5.)	Fra*	Deaktiverer funktionen for filter <i>n</i> .
	Accepter	Accepterer en tilgang fra den angivne IP-adresse.
	Afvis	Afviser en tilgang fra den angivne IP-adresse.

 **BEMÆRK:** Dette punkt er kun tilgængeligt for LPD eller Port9100.

Nulstil LAN

Formål:

At initialisere netværksdata, som er gemt i den ikke-flygtige hukommelse (NVM). Efter at denne funktion er gældende, og genstart af printeren er fuldført, genindstilles alle netværksindstillinger til deres standardværdier.

USB-indstillinger

Brug menuen **USB-indstil.** til at ændre de printerindstillinger, der påvirker en USB-port.



BEMÆRK: Værdier, som er mærket med en asterisk (*), er fabriksstandard-menuindstillinger.

USB-port

Formål:

For at ændre printerens USB-indstillinger. Ændringen bliver effektiv, når der slukkes og tændes for printeren.

Værdier:

Aktiver*	Aktiverer USB-interfacet.
Deaktiver	Deaktiverer USB-interfacet.

Systemindstillinger

Brug menuen **Systemindstillinger** til at konfigurere forskellige printerfunktioner.



BEMÆRK: Værdier, som er mærket med en asterisk (*), er fabriksstandard-menuindstillinger.

Energisparetid

Formål:

Til at specificere tidspunktet for overgang til strømspareindstilling.

Værdier:

Dvale	5 min.*	Specificerer tiden, som det tager printeren at skifte til dvaletilstand, når den har afsluttet et job.
	Tilgængeligt interval: 5-30 min.	
Dyb dvale	6 min.*	Specificerer tiden, som det tager printeren at skifte til dyb dvaletilstand, når den har skiftet til dvaletilstand.
	Tilgængeligt interval: 1-6 min.	
Auto-sluk-tid ^{*1}	Fra	Deaktiverer Auto-sluk-tid.
	Til*	180 min.* Tilgængelige område: 60 -1.440 min.

*1 Funktionen Timer for automatisk slukning er kun tilgængelig i bestemte områder.

Indtast 5 under **Dvale** for, at printeren skifter til Dvale-tilstanden efter fem minutter, når den har afsluttet et job. Dette anvender mindre energi, men kræver en længere opvarmningstid for printeren. Indtast 5, hvis din printer deler et elektrisk kredsløb med rumbelysningen, og du bemærker, at lyset flimrer.

Vælg en høj værdi, hvis din printer konstant er i brug. Under de fleste forhold vil dette holde printeren parat til betjening med et mindstemål af opvarmningstid. Vælg en værdi mellem 5 og 30 minutter for skift til Dvale-tilstand, hvis du ønsker en balance mellem energiforbrug og kortere opvarmningstid.

Printeren vender automatisk tilbage til standbyindstillingen fra Dvale-tilstanden, når den modtager data fra computeren. Du kan også genindstille printeren til standbyindstilling ved at trykke på en hvilken som helst knap på betjeningspanelet.

Hvis Auto-sluk-tid-funktionen deaktiverer printeren, kan printeren ikke startes igen automatisk. For at starte printeren igen skal printerens strømforsyning stå på Til.

Fejl-time-out

Formål:

Til angive, hvor lang tid der går, før printeren annullerer job, der slutter på unormal vis. Jobbet annulleres ved time-out.

Værdier:

Til*	<u>60 sek.*</u> Tilgængelig tidsramme: 3–300 sek.	Specificerer hvor lang tid der går, før printeren annullerer jobs, der slutter på unormal vis.
Fra		Deaktiverer fejltime-out.

Job time-out

Formål:

Til at specificere, hvor lang tid printeren venter på ankomst af data fra computeren. Jobbet annulleres ved time-out.

Værdier:

Til*	<u>30 sek.*</u> Tilgængelig tidsramme: 5–300 sek.	Specificerer, hvor lang tid printeren venter på ankomst af data fra computeren.
Fra		Deaktiverer job time-out.

mm/tommer

Formål:

Til at specificere måleenheden, vist efter den numeriske værdi på betjeningspanelet.

Værdier:

millimeter (mm) Specificerer standardmåleenheden.

tommer (")



BEMÆRK: Standarden for mm/tomme-indstilling varierer afhængigt af den lande-specifikke fabriksstandard.

Def. Papirstørrelse

Formål:

Til at specificere standardpapirstørrelsen.

Værdier:

A4

Brev

 **BEMÆRK:** Standard for Def. Papirstørrelse varierer afhængigt af den lande-specifikke fabriksstandard.

Auto log udskr.

Formål:

Til automatisk at udskrive en jobhistorie-rapport efter hver 10. job.

Værdier:

Fra*	Udskriver ikke automatisk en jobhistorie-rapport.
Til	Udskriver automatisk en jobhistorie-rapport.

 **BEMÆRK:** Jobhistorie-rapporten kan også udskrives ved brug af menuen Rapport/Liste.

Lav toner-medd.

Formål:

Til at specificere, om der skal vises en alarmmeddelelse, når toneren er lav.

Værdier:

Til*	Viser meddelelsen, når toneren er lav.
Fra	Viser ikke alarmmeddelelsen, når toneren er lav.

Tændingsguide (kun Dell C1660w Color Printer)

Formål:

Sådan udføres opstartsopsætningen for printeren.

Værdier:

Nej*	Udfører ikke opstartsopsætningen for printeren.
Ja	Udfører opstartsopsætningen for printeren.

Vedligeholdelse

Anvend Vedligeholdelse-menuen til at initialisere NV (ikke-flygtig) -hukommelse, konfigurere indstillingerne af planopapirets kvalitetsjusteringer og konfigurere sikkerhedsindstillingerne.

 **BEMÆRK:** Værdier, som er mærket med en asterisk (*), er fabriksstandard-menuindstillinger.

Firmware-version

Formål:

At vise controllerversionen.

Servicetag

Formål:

At vise printerens servicetag.

Ekspreskode

Formål:

At vise printerens ekspres-servicekode.

Papirdensitet

Formål:

Til at angive papirdensiteten.

Værdier:

Almindeligt	Normal*
	Mager
Etikette	Normal*
	Mager

Indstil BTR

Formål:

Til at specificere de optimale indstillinger for spændingen til overføringsvalsen (BTR). Spændingen sænkes ved at indstille til negative værdier. Spændingen øges ved at indstille til positive værdier.

Det er ikke sikkert, at standardindstillingerne giver det bedste resultat på alle papirtyper. Hvis du ser marmorering på udskriften, skal du hæve spændingen. Hvis du ser hvide prikker på udskriften, skal du sænke spændingen.



BEMÆRK: Udskriftskvaliteten varierer afhængig af de værdier, du vælger for denne post.

Værdier:

Almindeligt	0*
	Tilgængelig ramme: -3 – +3
Almindeligt, tykt	0*
	Tilgængelig ramme: -3 – +3
Omslag	0*
	Tilgængelig ramme: -3 – +3
Etikette	0*
	Tilgængelig ramme: -3 – +3
Bestrøget	0*
	Tilgængelig ramme: -3 – +3
Konvolut	0*
	Tilgængelig ramme: -3 – +3
Genbrugt	0*
	Tilgængelig ramme: -3 – +3

Juster Fikseringsenhed

Formål:

Til at specificere de optimale temperaturindstillinger for udskrivning for fusermodul. Temperaturen sænkes ved at indstille til negative værdier. Temperaturen hæves ved at indstille til positive værdier.

Det er ikke sikkert, at standardindstillingerne giver det bedste resultat på alle papirtyper. Hvis det trykte papir bliver krøllet, kan du prøve at sænke temperaturen. Hvis toneren ikke indebrændes ordentligt på papiret, kan du prøve at hæve temperaturen.



BEMÆRK: Udskriftskvaliteten varierer afhængig af de værdier, du vælger for denne post.

Værdier:

Almindeligt	0*
	Tilgængelig ramme: -3 – +3
Almindeligt, tykt	0*
	Tilgængelig ramme: -3 – +3
Omslag	0*
	Tilgængelig ramme: -3 – +3
Etikette	0*
	Tilgængelig ramme: -3 – +3
Bestrøget	0*
	Tilgængelig ramme: -3 – +3
Konvolut	0*
	Tilgængelig ramme: -3 – +3
Genbrugt	0*
	Tilgængelig ramme: -3 – +3

Autoreg. indst.

Formål:

Til at specificere, om farveregistreringen skal indstilles automatisk.

Værdier:

Til*	Indstiller automatisk farveregistrering.
Fra	Indstiller ikke automatisk farveregistrering.

Farvereg. indst.

Formål:

Til at specificere, om farveregistreringen skal indstilles manuelt.

Justeringer af farveregistrering skal vælges under printerens startopsætning, eller når printeren er blevet flyttet til et andet sted.



BEMÆRK: Egenskaben Farvereg. indst. kan konfigureres, når Autoreg. indst. er sat til Fra.

Værdier:

Autokorrektion			Korrigerer automatisk farveregistrering.
Farvereg. tabel			Udskriver en farveregistreringstabel. Farveregistreringstabellen udskriver et gittermønster af gule, magenta og cyan linjer. På tabellen skal du finde de værdier på højre side, der er ved siden af linjen, som er helt lige for hver af de tre farver. Hvis værdien for denne linje er 0, er der ikke brug for farveregistrering. Hvis værdien for linje er en anden værdi end 0, skal du specificere justeringsværdierne under Indtast nummer.
Indtast nummer	Y	0*	Specificerer laterale (lodret på papirtilførselsretning) farvejusteringsværdier individuelt for G (gul), M (magenta), C (cyan).
		Tilgængelig ramme: -5-+5	
	M	0*	
		Tilgængelig ramme: -5-+5	
	C	0*	
		Tilgængelig ramme: -5-+5	
	VG	0*	Specificerer procesfarvejusteringsværdier (papirtilførselsretning) individuelt for VG (Venstre Gul), VM (Venstre Magenta), VC (Venstre Cyan) HG (Højre Gul), HM (Højre Magenta) og HC (Højre Cyan).
		Tilgængelig ramme: -5-+5	
	VM	0*	
		Tilgængelig ramme: -5-+5	
	VC	0*	
		Tilgængelig ramme: -5-+5	
	HG	0*	
		Tilgængelig ramme: -5-+5	
	HM	0*	
		Tilgængelig ramme: -5-+5	
	HC	0*	
		Tilgængelig ramme: -5-+5	

Rengør Fremkalder

Formål:

Til at rotere fremkaldermotoren og omrøre toneren i tonerpatronen.

Opfrisk toner

Formål:

At opbruge en tonerpatron, når du behøver at udskifte den inden enden af dens levetid, eller til omrøre toneren i en ny tonerpatron.

Værdier:

Gul	Renser toneren i den gule tonerpatron.
Magenta	Renser toneren i den magenta tonerpatron.
Cyan	Renser toneren i den cyan tonerpatron.
Sort	Renser toneren i den sorte tonerpatron.

BTR-opfriskning

Formål:

Specificerer, om der skal udføres forbehold for buning/separering for papiret.

Værdier:

Fra *	Udfører ikke automatisk forbehold for buning/separering for papiret.
Til	Udfører automatisk forbehold for buning/separering for papiret.

Oversigt

Formål:

At udskrive forskellige oversigter, som kan anvendes til printerdiagnosticering.

Værdier:

Skygebillede	Udskriver en tabel til kontrol af skyggeudskrivning.
4-farve	Udskriver bånd i gul, magenta, cyan og sort med varierende densitet.
Justering	Udskriver en tabel, og kontroller derefter for korrekt justering af udskrivningen på papiret.
Tromlegenopfriskning	Udskriver en tabel til kontrol af lystræthed i tromlepatronen.

Nulstil. stand.

Formål:

Til at initialisere NVM (ikke-flygtig hukommelse) for systemparametre. Når denne funktion er udført, og printeren er genstartet, genindstilles alle menuparametre, dog ikke parametre for netværket, til deres standardværdier.

For flere oplysninger, se "Nulstilling af standarder" på side 143.

Ikke-Dell toner

Formål:

Til at bruge tonerpatron fra en anden fabrikant.

 **BEMÆRK:** Anvendelse af ikke-Dell tonerpatroner kan gøre visse printeregenskaber ubrugelige, reducere udskriftskvaliteten og forringe printerens driftssikkerhed. Dell anbefaler, at du kun anvender nye Dell tonerpatroner til din printer. Dell yder ingen garanti for problemer, som er forårsaget af anvendelse af tilbehør, dele og komponenter, der ikke er leveret af Dell.

 **BEMÆRK:** Før du anvender tonerpatroner fra en anden producent, skal du genstarte printeren.

Værdier:

Fra*	Anvender ikke tonerpatron fra en anden producent.
------	---------------------------------------------------

Til	Anvender tonerpatron fra en anden producent.
-----	----------------------------------------------

Indstil højde

Formål:

Til at specificere højden på det sted, hvor printeren er installeret.

Udladningsfænomenet for opladning af fotolederen afviger med barometertrykket. Justeringer udføres ved at specificere højden på den lokalitet, hvor printeren anvendes.

 **BEMÆRK:** En ukorrekt højdeindstilling resulterer i dårlig udskrivningskvalitet, ukorrekt indikering af tilbageværende toner.

Værdier:

0 m*	Specificerer højden på printerens installationslokalitet.
------	-----------------------------------------------------------

1.000 m

2.000 m

3.000 m

Sikre indstillinger

Anvend menuen Sikkerhedsindst. til at indstille et kodeord for at begrænse adgangen til menuerne. Dette forhindrer, at poster ændres ved et uheld.

 **BEMÆRK:** Værdier, som er mærket med en asterisk (*), er fabriksstandard-menuindstillinger.

Panellås

Panellåsindst.

Formål:

For at begrænse adgang til Administ. menu og Rapport/Liste.

For flere oplysninger, se "Panellås" på side 142.

Værdier:

Deaktiver*	Begrænser ikke adgang til Administ. menu og Rapport/Liste.
Aktiver	Begrænser adgang til Administ. menu og Rapport/Liste med et kodeord.
Nyt kodeord	Indstiller det kodeord, der kræves til for adgang til Administ. Menu og Rapport/Liste.
Indtast igen	Indtaster det nye kodeord igen for at bekræfte.
Gældende kodeord ^{*1}	Indtast det gældende kodeord for at deaktivere Panel Lock Set.

*1 Gældende kodeord vises kun, når indstillingen ændres fra Aktiver til Deaktiver.

Ændr kodeord

Formål:

For at ændre et kodeord til at begrænse adgang til menuerne.

Værdier:

Gældende kodeord	Indtast det gældende kodeord for at ændre kodeordet.
Nyt kodeord	Indtast det nye kodeord.
Indtast igen	Indtast det nye kodeord igen for at bekræfte.



BEMÆRK: Dette punkt vises kun, når Panel Lock set er indstillet til Aktiver.

Login-fejl

Formål:

For at indstille det maksimale antal forkerte loginforsøg, inden en administrator nægtes adgang til Administ. menu og Rapport/Liste.

Værdier:

Fra*	Indstiller ikke det maksimale antal forkerte loginforsøg.
Til	5 gange*
	Tilgængelig ramme: 1 - 10 gange



BEMÆRK: Dette punkt er kun tilgængeligt, når Panellåsindstilling er indstillet til Aktivér.

S/W-indlæsning

Formål:

For at aktivere eller deaktivere indlæsning af firmware-opdateringer.

Værdier:

Aktiver*	Aktiverer firmware-opdateringer.
Deaktiver	Deaktiverer firmware-opdateringer.

Panelsprog

Formål:

At angive det sprog, der anvendes på betjeningspanelet.











Værdier:



English*
Français
Italiano
Deutsch
Español
Dansk
Nederlands
Norsk
Svenska





Panellås

Denne egenskab forhindrer uautoriserede brugere i at ændre de indstillinger, som er foretaget af administratoren. Du kan dog vælge indstillinger for individuelle printjob vha. printerdriveren.







Aktivering af Panellåsen

- 1 Tryk på  (Menu)-knappen.
- 2 Tryk på knappen , indtil Administ. menu vises, og tryk derefter på  (Indstil)-knappen.
- 3 Tryk på knappen , indtil Sikkerhedsindst. vises, og tryk derefter på  (Indstil)-knappen.
- 4 Sørg for, at Panellås er vist, og tryk derefter på  (Indstil)-knappen.
- 5 Sørg for, at Panel Lock Set er vist, og tryk derefter på  (Indstil)-knappen.
- 6 Tryk på knappen , indtil Aktiver vises, og tryk derefter på  (Indstil)-knappen.
- 7 Indtast det nye kodeord, og tryk derefter på  (Indstil)-knappen.
- 8 Indtast kodeordet igen for at bekræfte det kodeord, du har indtastet, og tryk herefter på  (Indstil)-knappen.

 **BEMÆRK:** Hvis du glemmer dit kodeord, skal du slukke printerens. Hold derefter knappen  (Menu) nede, mens du tænder for printerens. Fortsæt med at holde knappen  (Menu) inde, indtil Nyt kodeord vises. Udfør trin 7 og 8. Displayet viser kort, at kodeordet er blevet ændret.

 **BEMÆRK:** Hvis du ændrer kodeordet, skal trin 1 og 2 udføres. Indtast det gældende kodeord, og tryk derefter på  (Indstil) - knappen. Udfør trin 3 og 4. Tryk på  knappen, indtil Ændr kodeord vises, og tryk derefter på  (Indstil)-knappen. Indtast det gældende kodeord, og tryk derefter på  (Indstil) - knappen. Udfør trin 7 og 8. Dermed ændres kodeordet.

Deaktivering af Panellåsen

- 1 Tryk på  (Menu)-knappen.
- 2 Tryk på knappen , indtil Administ. menu vises, og tryk derefter på  (Indstil)-knappen.
- 3 Indtast kodeordet, og tryk derefter på  (Indstil)-knappen.
- 4 Tryk på knappen , indtil Sikkerhedsindst. vises, og tryk derefter på  (Indstil)-knappen.
- 5 Sørg for, at Panellås er vist, og tryk derefter på  (Indstil)-knappen.

- 6 Sørg for, at Panel Lock Set er vist, og tryk derefter på ✓ (Indstil)-knappen.
- 7 Tryk på knappen ▼, indtil Deaktiver vises, og tryk derefter på ✓ (Indstil)-knappen.
- 8 Indtast det gældende kodeord, og tryk derefter på ✓ (Indstil)-knappen.

Nulstilling af standarder

Efter at denne funktion er gældende, og genstart af printeren er fuldført, indstilles alle menuparametre igen til deres standardværdier.

Følgende menuparametre er undtagelser og nulstilles ikke.

- Netværksindstillinger
- Panellås-indstillinger og -kodeord
- Loginfejl-indstillinger
- USB-port-indstillinger

 **BEMÆRK:** Der skal indtastes et kodeord for at kunne åbne Administ. menu-menuen, når Panellåsendst. er indstillet til Aktiver. I dette tilfælde skal du indtaste det kodeord, du specificerede, og trykke på ✓ (Indstil)-knappen.

- 1 Tryk på  (Menu)-knappen.
- 2 Tryk på knappen ▼, indtil Administ. menu vises, og tryk derefter på ✓ (Indstil)-knappen.
- 3 Tryk på knappen ▼, indtil Vedligeholdelse vises, og tryk derefter på ✓ (Indstil)-knappen.
- 4 Tryk på knappen ▼, indtil Nulstil. stand. vises, og tryk derefter på ✓ (Indstil)-knappen.
- 5 Sørg for, at Er du sikker? er vist, og tryk derefter på ✓ (Indstil)-knappen.
- 6 Sluk for printeren, og tænd for den igen for at anvende indstillingerne.

Retningslinjer for udskrivningsmedier

Udskrivningsmedier kan være papir, etiketter, konvolutter og bestrøget papir. Din printer sørger for en højkvalitetsudskrivning på mange forskellige udskrivningsmedier. Valg af de rigtige udskrivningsmedier til din printer bidrager til at undgå udskrivningsproblemer. Dette afsnit beskriver, hvordan du vælger udskrivningsmedier, behandler udskrivningsmedier og lægger udskrivningsmedier i multifunktionsilæggeren (MPF) eller PSI (Priority Sheet Inserter).

 **BEMÆRK:** Billederne, der anvendes i denne brugervejledning Dell™ C1760nw Color Printer, er af mindre endet er nævnt.

 **BEMÆRK:** PSI er kun tilgængelig for Dell C1760nw Color Printer

Papir

Den bedste udskrivningskvalitet opnås ved anvendelse af 75 g/m² (20 lb) xerografisk papir med lang fiberretning. Den bedste udskrivningskvalitet i sort/hvid opnås ved anvendelse af 90 g/m² (24 lb) xerografisk papir med lang fiberretning. Det anbefales, at du foretager en prøve, inden du køber store mængder udskrivningsmedier.

Når du lægger papir i, skal du identificere den anbefalede udskrivningsside på papirpakken og ilægge papiret i overensstemmelse hermed. Se "Ilægning af udskrivningsmedier i multifunktionsilæggeren (MPF)" på side 153 og "Isætning af Udskrivningsmedier i prioritetsarkilægger (PSI) (kun Dell C1760nw Color Printer)" på side 161 angående detaljerede instruktioner om ilægning af papir.

Papiregenskaber

De følgende papiregenskaber har indflydelse på kvaliteten og pålideligheden af udskrivningen. Det anbefales, at du følger disse retningslinjer, når du evaluerer nyt papir.

Vægt

Både Multifunktionsilæggeren og PSI indfører automatisk papir med gramvægt fra 60 til 163 g/m² (16 til 44 lb bond) med lang fiberretning. Papir, der er lettere end 60 g/m² (16 lb), indføres muligvis ikke korrekt, og kan forårsage papirstop. Den bedste ydelse opnås ved anvendelse af 75 g/m² (20 lb bond) papir med lang fiberretning.

Krumning

Krumning er udskrivningsmediernes tendens til at krumme i kanterne. En kraftig krumning kan medføre problemer med papirfremføringen. Krumning opstår normalt efter papiret er passeret gennem printeren, hvor det udsættes for høje temperaturer. Hvis papir opbevares uindpakket, selv om der er i papirbakken, kan det bidrage til at papiret krummer inden udskrivningen og kan medføre problemer med udskrivningen, uanset luftfugtigheden. Når du udskriver på krummet papir, skal du strække papiret ud og derefter indsætte det i MPF eller PSI.

Glathed

Graden af papirets glathed har direkte indflydelse på udskriftskvaliteten. Hvis papiret er for groft, indbrændes toneren ikke ordentligt på papiret, hvilket giver en dårlig udskriftskvalitet. Hvis papiret er for glat, kan det give problemer med fremføringen af papiret. En glathed på mellem 150 og 250 Sheffield punkter giver den bedste udskriftskvalitet.

Fugtighedsindhold

Mængden af fugtighed i papiret påvirker både udskriftskvaliteten og printerens evne til at fremføre papiret på korrekt vis. Lad papiret ligge i dets originale emballage, indtil det skal anvendes. Dette begrænser papirets udsættelse for fugtighedsændringer, som kan forringe dets ydelse.

Fiberretning

Fiberretning hentyder til retningen af papirets fibre i et ark papir. Fiberretningen er enten lang (langbane) med forløb i papirets længderetning eller kort (bredbane) med forløb i papirets bredderetning. For 60 til 135 g/m² (16 til 36 lb bond) papir, anbefales papir med lang fiberretning. For papir tungere end 135 g/m² (36 lb bond), anbefales kort fiberretning.

Fiberindhold

Det meste xerografiske papir af høj kvalitet er lavet af 100% kemisk malet træ. Papir, der indeholder fibre, som f.eks. bomuld, har egenskaber, som kan resultere i forringet papirbehandling.

Anbefalet papir

Den bedste udskrivningskvalitet og fremføringspålidelighed opnås ved anvendelse af tørt 75 g/m² (20 lb) xerografisk papir. Forretningspapir, som er fremstillet til almindelige forretningskrivelser, har ligeledes en acceptabel udskriftskvalitet. Anvend kun papir, som kan modstå høje temperaturer uden misfarvning, blødning eller afgivelse af farlig emission. Laserudskrivningsprocessen opvarmer papiret til høje temperaturer. Forhør dig hos fabrikanten eller forhandleren om, hvorvidt det papir du har valgt er acceptabelt til brug med laserprintere.



BEMÆRK: Udskriv altid flere prøver, inden du køber nogen former for udskrivningsmedier i store mængder. Når du vælger udskriftsmedier, bør du overveje vægten, fiberindholdet og farven.

Uacceptabelt papir

Følgende papirtyper kan ikke anbefales til brug i denne printer:

- Kemisk behandlet papir, som bruges til at lave kopier uden karbonpapir, også kendt som selvkopierende papir, CCP-papir (Carbonless Copy Paper), eller NCR-papir (No Carbon Required)
- Fortrykt papir med kemikalier, som kan forurene printeren
- Fortrykt papir, som kan påvirkes af temperaturen i fusermodul
- Fortrykt papir, som kræver en registrering (det præcise udskrivningssted på siden), som er større end $\pm 0,09$ tommer, som f.eks. formularer til optisk tekstgenkendelse (OCR)

I nogle tilfælde kan du indstille registreringen med dit softwareprogram, så du kan opnå en korrekt udskrivning på disse formularer.

- Bestrøget papir (sletbart papir), syntetisk papir, termopapir
- Papirer med ru kanter, ru eller meget strukturerede overflader eller krummet papir
- Genbrugspapir, som indeholder mere end 25% efter-forbrugs affald, som ikke opfylder kravene i DIN 19 309
- Formularer og dokumenter i flere dele
- Udskriftskvaliteten kan forringes (der kan optræde blanke mellemrum eller pletter i teksten), når du udskriver på talkum- eller syrepapir.
- Fugtig papir kan krølle

Valg af papir

Korrekt papirvalg bidrager til at forhindre papirstop og sikre en problemfri udskrivning.

Følgende forholdsregler vil bidrage til at undgå papirstop og dårlig udskrivningskvalitet:

- Anvend altid nyt, tørt papir, som ikke er beskadiget.
- Identificer den anbefalede udskrivningsside på papiret, inden det lægges i. Denne information er normalt angivet på papirets emballage.
- Anvend ikke papir, som du selv har skåret eller klippet til.
- Bland ikke printmediestørrelser, -vægt eller -typer i den samme kilde. Dette kan føre til papirstop.

- Fjern ikke PSI under udskrivning af et job.
- Sørg for, at papiret er lagt korrekt i MPF eller PSI.
- Bøj papiret frem og tilbage og "luft" det derefter. Ret kanterne på stakken ud på en plan flade.

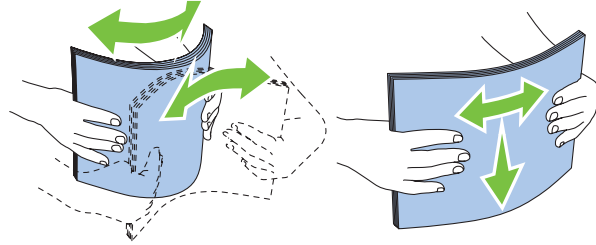

Valg af fortrykt medie og brevpapir

Når du vælger fortrykte medie- og brevpapir til printeren:

- Brug papir med lang fiberretning for at få det bedste resultat.
- Brug kun formularer og brevpapir, som er trykt med brug af en offset-litografisk eller graveringstryksproces.
- Vælg papir som absorberer blæk, men ikke løber ud.
- Undgå papir med en ru eller meget struktureret overflade.
- Brug papir, som er udskrevet med varmeresistent farve til brug i xerografiske kopimaskiner. Farven skal kunne modstå temperaturer på 225 °C uden at smelte eller afgive farlig emission.
- Brug farve, som ikke påvirkes af harpiksen i toneren eller silikonen i fusermodul. Farve, som er oxidationssat eller oliebaseeret bør opfylde disse krav. Det er ikke sikkert, at latexfarve gør det. Kontakt din papirleverandør, hvis du er i tvivl.

Udskrivning på brevpapir

Forhør dig hos fabrikanten eller forhandleren om, hvorvidt det fortrykte brevpapir, du har valgt, er acceptabelt til brug med laserprintere.

Sideretningen er vigtig, når der udskrives på brevpapir. Brug følgende oversigt som hjælp, når du lægger brevpapir i udskrivningsmediekilden.

Ilægning af brevpapir

Læg papiret med brevpapir i printeren med udskrivningssiden vendt opad. Kontroller at titlen på brevpapiret fremføres først.

Multifunktionsilægger (MPF)

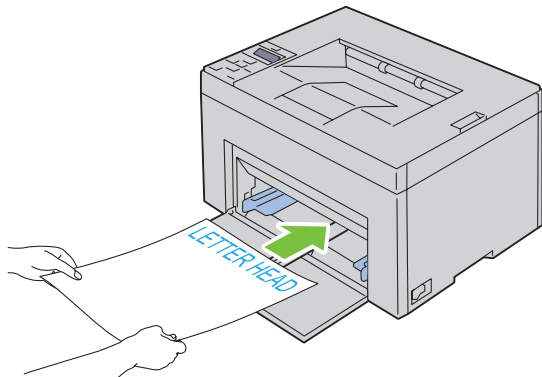

PSI (Priority Sheet Inserter)

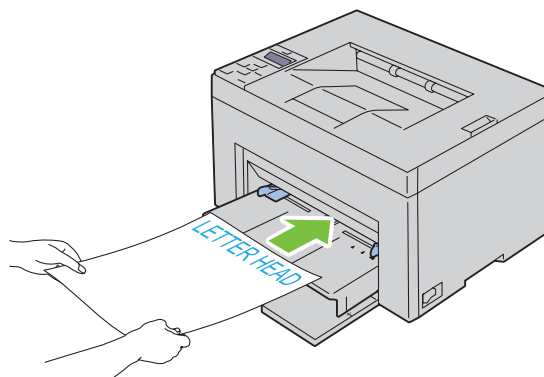

Valg af forhullet papir

De forskellige mærker af forhullet papir kan afvige med hensyn til antal og placering af huller og fabrikationsteknik. Men det vil måske ikke være muligt at udskrive på papiret, afhængig af placeringen af hullerne i papiret.

Hvordan du vælger og anvender forhullet papir:

- Test papir fra flere fabrikanter, inden du bestiller og anvender store mængder af forhullet papir.
- Papir bør hules af papirfabrikanten, og der bør ikke bores i papir, som allerede er emballeret. Boret papir kan medføre papirstop, når flere ark går gennem printeren. Dette kan føre til papirstop.
- Forhullet papir kan indeholde mere papirstøv end almindeligt papir. Det kan være nødvendigt at rengøre printeren oftere, og det er ikke sikkert, at fremføringspålideligheden er så god som med standardpapir.
- Retningslinjerne for forhullet papirs gramvægt er de samme som for ikke-hullet papir.

Konvolutter

Afhængigt af valget af konvolutter, kan der eventuelt forventes at forekomme forskellige grader af mindre rynker. Det anbefales, at du foretager en prøve, inden du køber store mængder udskrivningsmedier. Se "Ilægning af udskrivningsmedier i multifunktionsilæggeren (MPF)" på side 153 eller "Isætning af Udskrivningsmedier i prioritetsarkilægger (PSI) (kun Dell C1760nw Color Printer)" på side 161 angående instruktioner om ilægning af en konvolut.

Når du udskriver på konvolutter:

- Anvend kun høj kvalitets konvolutter, som er beregnet til brug i laserprintere.
- Indstil udskrivningsmediekilden til MPF eller PSI. Indstil papirtypen til **Konvolut**, og vælg den rigtige størrelse konvolut fra printerdriveren.
- Den bedste ydelse opnås ved anvendelse af 75 g/m² (20 lb bond) papir. Der kan anvendes op til 105 g/m² (28 lb bond) gramvægt til konvolutilæggeren, så længe som bomuldsindholdet er 25% eller mindre. Konvolutter med 100% bomuldsindhold må ikke overstige 90 g/m² (24 lb bond) gramvægt.
- Brug kun nye netop udpakkede konvolutter, som ikke er beskadigede.
- Anvend konvolutter, som kan modstå temperaturer på 205 °C uden at klæbe, krumme for meget, krølle eller frigøre farlige emissioner. Forhør dig hos konvolutleverandøren, hvis du har nogen tvivl om de konvolutter, du påtænker at anvende.

- Indstil styret, så det passer til konvolutbredden.
- Ved ilægning af konvolutter i MPF eller PSI skal udskrivningssiden vende opad.
- Se "Ilægning af Konvolutter i multifunktionsilæggeren (MPF)" på side 158 eller "Ilægning af en konvolut i prioritetsarkilæggeren (PSI)" på side 163 angående instruktioner om ilægning af en konvolut.
- Anvend kun én konvolutstørrelse under et udskriftsjob.
- Kontrollér at luftfugtigheden er lav, da en høj luftfugtighed (højere end 60%) og de høje udskrivningstemperaturer kan lukke konvolutterne.
- Det bedste resultat opnås, hvis man ikke anvender konvolutter, som:
 - Er for krumme eller bøjede
 - Er sammenklæbede eller på nogen måde beskadigede
 - Indeholder vinduer, huller, perforeringer, udkæringer og prægetryk
 - Har metalklips, bånd eller metalfoldeclips
 - Har et låsedesign
 - Har påklæbede frimærker
 - Har flossede eller bøjede hjørner
 - Har grov, bølget eller vandmærke-finish

Etiketter

Din printer kan udskrive på mange etiketter, som er beregnet til anvendelse i laserprintere.

Ved valg af etiketter:

- Etiketklæbestof, beskyttelsesark og toplag (udskrivbart papir) skal kunne modstå temperaturer på 205 °C og et tryk på 25 pund pr. kvadrattomme (psi).
- Anvend etiketter, som kan håndteres uden at klæbe, krumme for meget, krølle eller frigøre farlige emissioner.
- Anvend ikke etiketark med et glat bagsidemateriale.

 **FORSIGTIG: Det anbefales, at du foretager en prøve, inden du køber store mængder udskrivningsmedier.**

Når du udskriver på etiketter:

- Anvend etiketter, som kan modstå temperaturer på 205 °C uden at klæbe, krumme for meget, krølle eller frigøre farlige emissioner.
- Indstil papirtypen til **Etiket** i printerdriveren.
- Læg ikke etiketter i sammen med papir i den samme bakke.
- Udskriv ikke inden for 1 mm fra udstansningen.
- Udskriv ikke inden for 1 mm fra kanten af etiketten, af perforeringerne eller mellem udstansningen af etiketten.
- Kør aldrig etiketter igennem printeren mere end én gang.
- Portrætretning foretrækkes, specielt ved udskrivning af stregekoder.
- Anvend ikke etiketter, hvor klæbestoffet er synligt.
- Anvend hele etiketark. Delvise ark kan bevirke, at etiketterne går af under udskrivning, med papirstop som resultat.
- Anvend ikke etiketark, som har klæbestof på kanten af arket. Det anbefales at zonebestrygningen af klæbestoffet er mindst 1 mm fra kanterne. Klæbestof forurener din printer og kan ugyldiggøre din garanti.

 **ADVARSEL: I modsat fald kan der forekommer papirstop i printeren, hvorved printeren og patronerne kan blive forurenede med klæbestof. Som følge deraf kan garantien på printeren og patronerne bortfalde.**

Opbevaring af udskrivningsmedier

De følgende retningslinjer kan hjælpe dig med at undgå problemer og uensartet udskrivningskvalitet med hensyn korrekt opbevaring af udskrivningsmedier.

- Det bedste resultat opnås ved at opbevare udskrivningsmedier i omgivelser, hvor temperaturen er omkring 21 °C og fugtighedsgraden er 40%.
- Opbevar papkasser med udskrivningsmedier på en palle eller en hylde i stedet for direkte på gulvet.
- Hvis du opbevarer enkelte pakker med udskrivningsmedier uden for den originale emballage, skal du sikre dig, at de står på en plan flade, så kanterne ikke bøjes eller krølles.
- Anbring ikke noget oven på pakkerne med udskrivningsmedier.

Identifikation af udskrivningsmedier og specifikationer

Dette afsnit indeholder information om understøttede papirstørrelser, typer og specifikationer.

Understøttede papirstørrelser

	Multifunktionsilægger (MPF)	PSI (Priority Sheet Inserter)
A4 (210x297 mm)	J	J
B5 (182x257 mm)	J	J
A5 (148x210 mm)	J	J
C5 (162x229 mm)	J	J
Mon. (3,875x7,5 tommer)	J	J
Monarch LEF (7,5x3,875 tommer) ^{*1}	J	J ^{*4}
Konv. #10 (4,125x9,5 tommer)	J	J
DL (110x220 mm)	J	J
DL LEF (220x110 mm) ^{*1}	J	J ^{*4}
Letter (8,5x11 tommer)	J	J
Legal (8,5x14 tommer)	J	J
Folio (8,5x13 tommer)	J	J
Executive (7,25 x 10,5 tommer)	J	J
Brugerdefineret ^{*2*3}	J	J

^{*1} Du kan ilægge originalerne med lang eller kort papirtilførselsretning. Følgende illustration viser SKF og LKF. Pilen i illustrationen viser retningen for papirindføring.

BEMÆRK: Ikke tilgængelig, når XPS-printerdriveren anvendes.

^{*2} Specialbredde: 76,2 mm til 215,9 mm
Maksimumbredde for konvolut (DL LKF): 220 mm
Brugerdefineret længde: 127 mm til 355,6 mm
Maksimumlængde for konvolut (Monarch LKF): 98,4 mm

^{*3} Det er kun administratorbrugeren, der kan indstille specialstørrelsen fra printerdriveren.

^{*4} Sørg for at lægge konvolutten helt i, indtil den standser. Ellers indføres udskrivningsmedier, der er lagt på MPF.

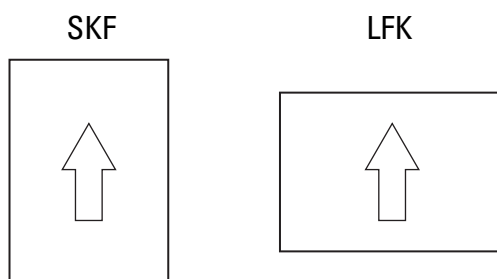

Understøttede papirtyper

Medie	Multifunktionsilægger (MPF)	PSI (Priority Sheet Inserter)
Almindeligt	J*	J*
Almindeligt Side 2	J	J
Almindeligt, tykt	J	J
Almindeligt, tyk Side 2	J	J
Genbrugt	J	J
Genbrugt Side 2	J	J
Etikette	J	J
Omslag	J	J
Omslag Side 2	J	J
Konvolut	J	J
Bestrøget	J	J
Bestrøget Side 2	J	J

* Værdier, som er mærket med en stjerne (*), er fabriksstandardens menuindstillinger.

Papirtypespecifikationer

Papirtype	Vægt (g/m ²)	Bemærkninger
Almindeligt papir	60-90	-
Almindeligt, tyk papir	91-105	-
Omslag	106-163	-
Bestrøget	106-163	Inkjet-printerpapir kan ikke anvendes.
Etikette	-	Inkjet-printerpapir kan ikke anvendes.
Konvolutter	-	-
Genbrugt	60-105	-

Ilægning af udskrivningsmedier

Korrekt ilægning af udskrivningsmedier bidrager til at forhindre papirstop og sikre en problemfri udskrivning.

Identificer udskrivningsmediernes anbefalede udskrivningsside, inden du lægger udskrivningsmediene i. Denne information er normalt angivet på udskrivningsmediets emballage.

 **BEMÆRK:** Billederne, der anvendes i denne brugervejledning Dell™ C1760nw Color Printer, er af mindre endet er nævnt.

 **BEMÆRK:** Prioritetsarkilægger (PSI) er kun tilgængelig kun for Dell C1760nw Color Printer.

Kapacitet

Multifunktionsilægger (MPF) kan indeholde:

- 150 ark standardpapir
- 16,2 mm tykt papir
- Et ark bestrøget papir
- 16,2 mm postkort
- Fem konvolutter
- 16,2 mm etiketter

Prioritetsarkilæggeren (PSI) kan indeholde:

- 10 ark standardpapir eller et ark andet papir

Mål for udskrivningsmedier

Både MPF og PSI accepterer udskrivningsmedier inden for de følgende mål:

- Bredde — 76,2 mm til 215,9 mm
- Længde — 127,0 mm til 355,6 mm

Ilægning af udskrivningsmedier i multifunktionsilæggeren (MPF)

 **BEMÆRK:** PSI er kun tilgængelig for Dell C1760nw Color Printer

 **BEMÆRK:** Anvend kun laser-udskrivningsmedier. Brug ikke ink-jet-papir i denne printer.

- 1 Åbn frontdækslet.

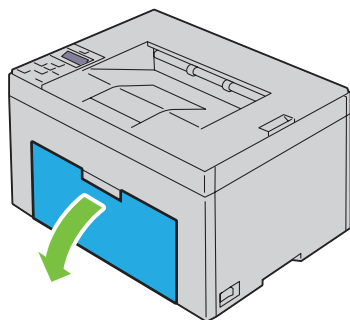

2 Træk PSI ud.

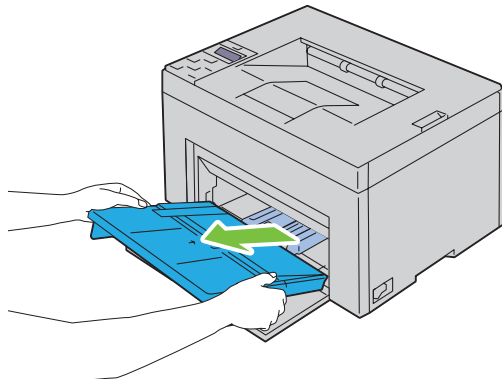

3 Træk længdestyret frem, indtil det standser.

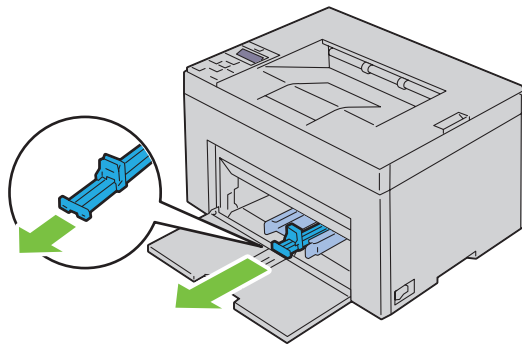

4 Træk MPF-forlængelsen frem, indtil den standser.

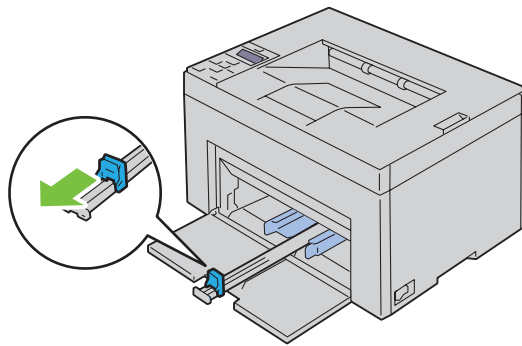

- 5 Juster papirbredestyrene til deres maks. bredde.

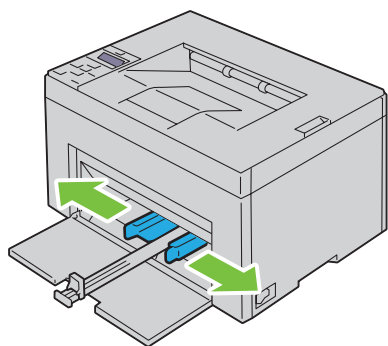

- 6 Bøj arkene frem og tilbage, og "luft" dem, inden du lægger udskrivningsmedierne i. Ret kanterne på stakken ud på en plan flade.

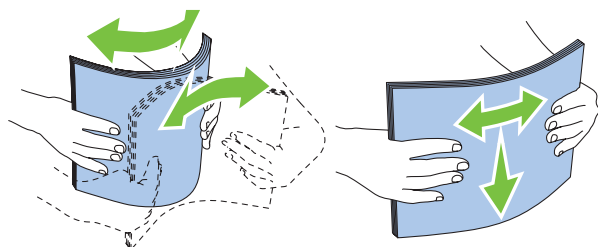

- 7 Læg udskrivningsmediet på MPF med den øverste kant først og med den anbefalede udskrivningsside opad.

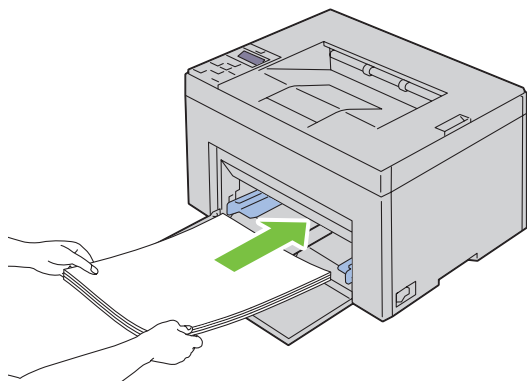

8 Indstil bredestyrene, indtil de hviler let ind mod kanterne på stakken med udskrivningsmedier.

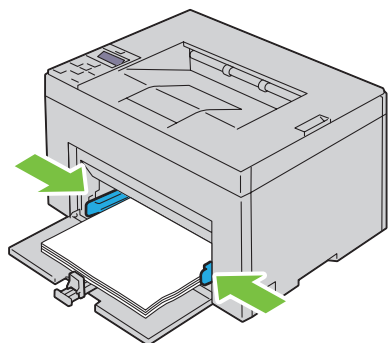

9 Skub længdestyret mod printeren, indtil det berører udskrivningsmediet.

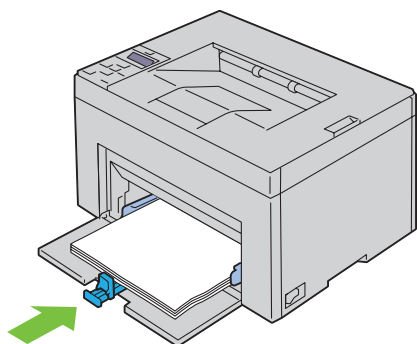

 **BEMÆRK:** Afhængigt af udskrivningsmediets størrelse skal du først skubbe længdestyret, indtil det standser, og derefter skubbe MFP-forlængelsen, indtil den berører udskrivningsmediet.

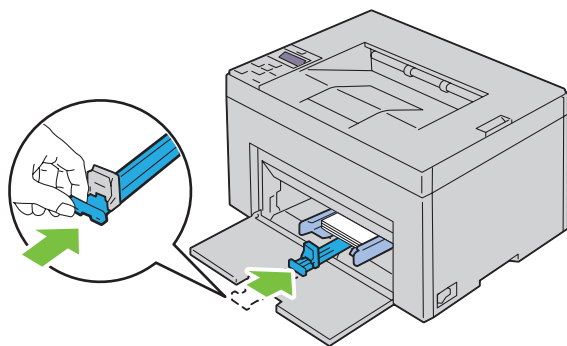

10 Sæt PSI ind i printeren, og justér derefter PSI i forhold til markeringen på papirbakken.

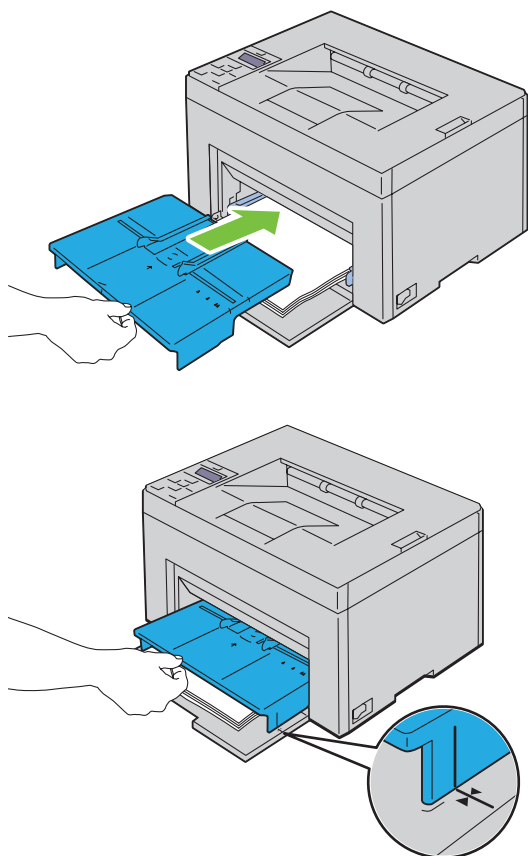

Ilægning af Konvolutter i multifunktionsilæggeren (MPF)

 **BEMÆRK:** Når du udskriver på konvolutter, skal du sørge for at specificere konvolutindstillingen på printerdriveren. Hvis den ikke specificeres, drejes udskrivningen 180 grader.

Ved ilægning af Konvolut #10, DL eller Monarch

Læg konvolutter i med siden, der skal udskrives på, opad, siden med flappen nedad og flappen drejet til højre.

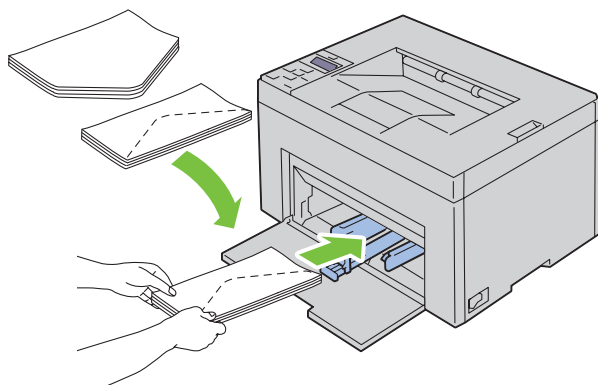

For at forhindre, at DL og Monarch bliver krøllede, anbefales det, at de lægges i med udskrivningssiden opad, flappen åbnet og mod dig.

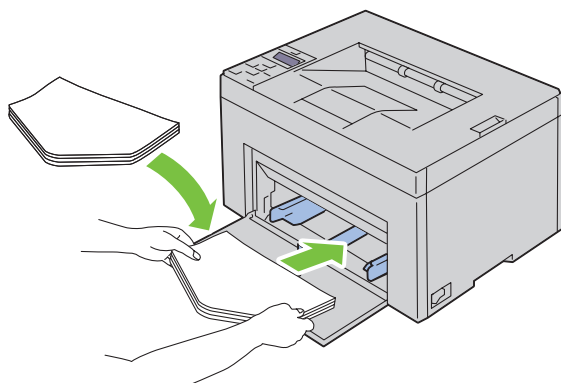

Ved ilægning af C5

Læg konvolutter i med siden, der skal udskrives på, opad og med flappen åben.

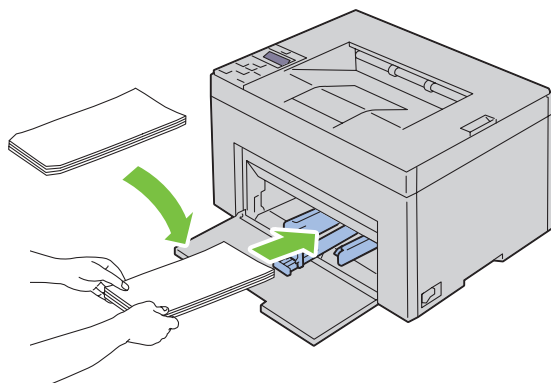

⚠ FORSIGTIG: Anvend aldrig konvolutter med ruder eller bestrøget foring. Disse fører til papirstop og kan forårsage skade på printeren.

✍ BEMÆRK: Hvis du ikke lægger konvolutter i MPF, lige efter af de er fjernet fra emballagen, vil de muligvis bule ud. For at undgå papirstop skal du glatte dem ud som vist nedenfor, når du lægger dem i MPF.

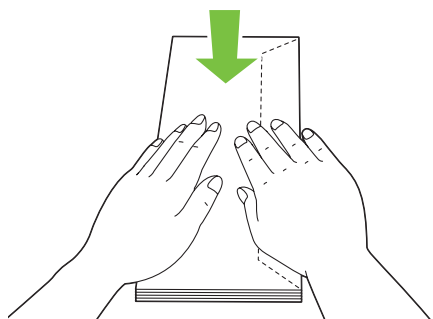

 **BEMÆRK:** Hvis konvolutterne stadig ikke indføres korrekt, skal du bøje flappen på konvolutterne som vist på følgende illustration.

Bøjningen skal være 5 mm (0,20 tommer) eller mindre.

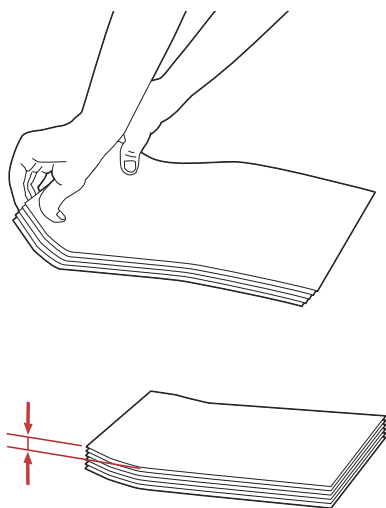

 **BEMÆRK:** For at bekræfte den korrekte orientering af hvert trykt medie såsom konvolutter, se instruktion i Kuverten/Papiropsætningsnavigator i printerdriveren.

Ilægning af brevpapir

Læg papiret med brevpapir i printeren med udskrivningssiden vendt opad. Kontroller at titlen på brevpapiret fremføres først.

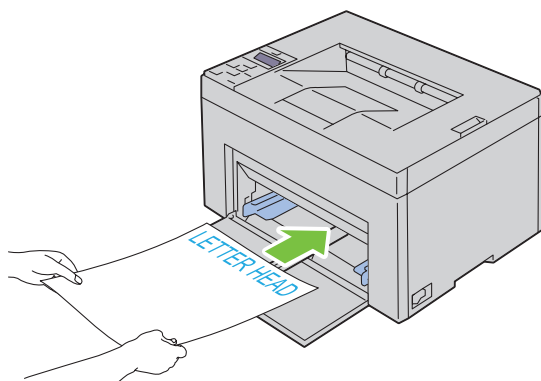

Isætning af Udskrivningsmedier i prioritetsarkilægger (PSI) (kun Dell C1760nw Color Printer)

 **BEMÆRK:** For at undgå papirstop må PSI ikke fjernes, mens der udskrives.

 **BEMÆRK:** Anvend kun laser-udskrivningsmedier. Brug ikke ink-jet-papir i denne printer.

- 1 Åbn frontdækslet.

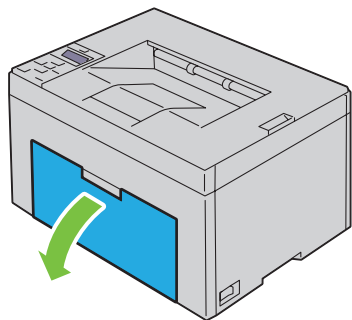

- 2 Skub PSI fremad, og juster derefter PSI i forhold til markeringen på papirbakken.

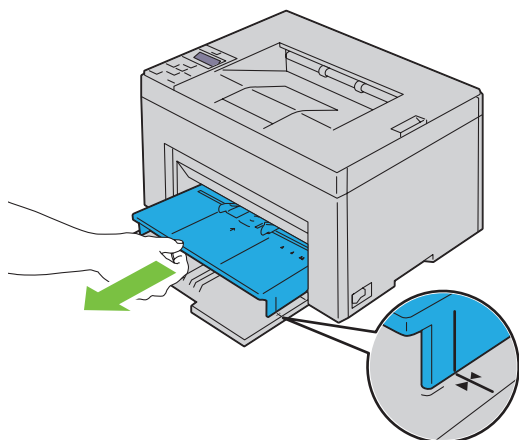

- 3 Juster papirbredestyrene til deres maks. bredde.

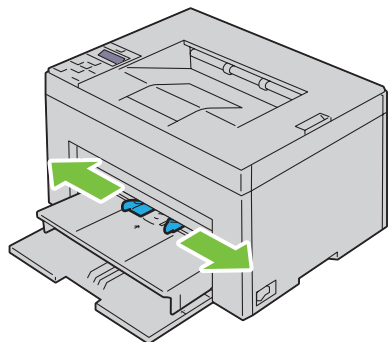

- 4 Bøj arkene frem og tilbage, og "luft" dem, inden du lægger udskrivningsmedierne i. Ret kanterne på stakken ud på en plan flade.

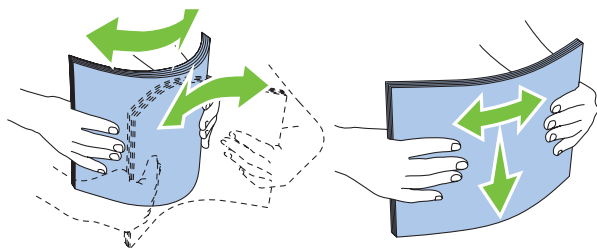

- 5 Læg udskrivningsmediet på PSI med den øverste kant først og med den anbefalede udskrivningsside opad.

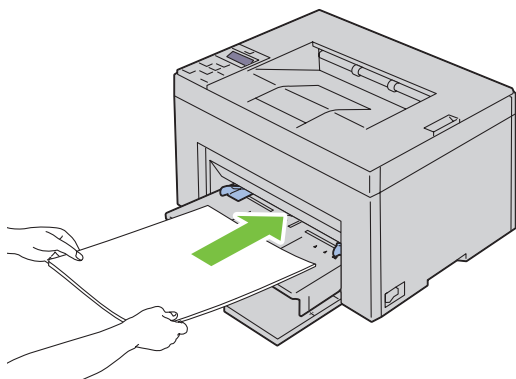

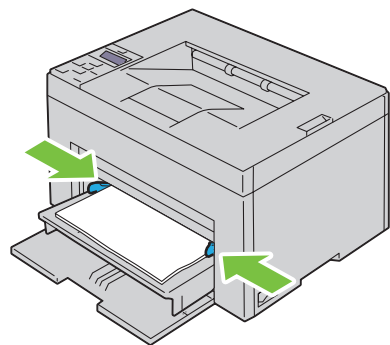

- 6 Indstil breddestyrene, indtil de hviler let ind mod kanterne på stakken med udskrivningsmedier.



- 7 Vælg papirtypen fra printerdriveren, hvis det ilagte udskrivningsmedie ikke er almindeligt papir. Hvis du ilægger brugerdefinerede udskrivningsmedier i PSI, skal du angive papirstørrelsesindstillingen ved hjælp af printerdriveren.

Ilægning af en konvolut i prioritetsarkilæggeren (PSI)

 **BEMÆRK:** Sørg for at lægge konvolutten helt i, indtil den standser. Ellers indføres udskrivningsmedier, der er lagt på MPF.

 **BEMÆRK:** Når du udskriver på konvolutter, skal du sørge for at specificere konvolutindstillingen på printerdriveren. Hvis den ikke specificeres, drejes udskrivningen 180 grader.

Ved ilægning af Konvolut #10, DL eller Monarch

Læg en konvolut i med siden, der skal udskrives på, opad, siden med flappen nedad og flappen drejet til højre.

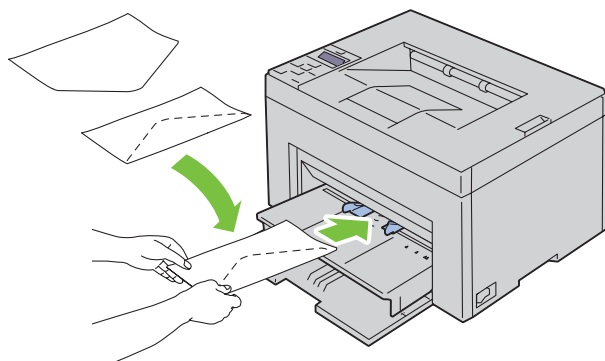

For at forhindre, at DL og Monarch bliver krøllede, anbefales det, at de lægges i med udskrivningssiden opad, flappen åbnet og mod dig.

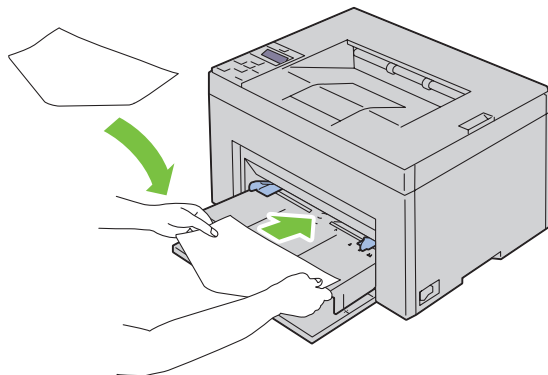

Ved ilægning af C5

Læg konvolutter i med siden, der skal udskrives på, opad og med flappen åben.

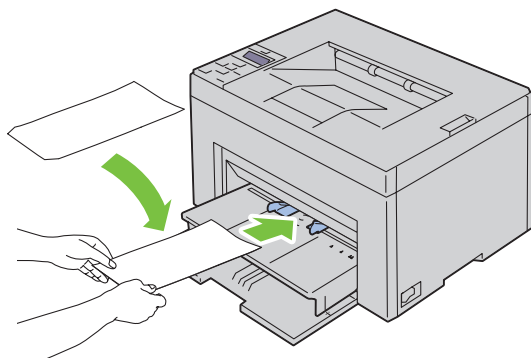

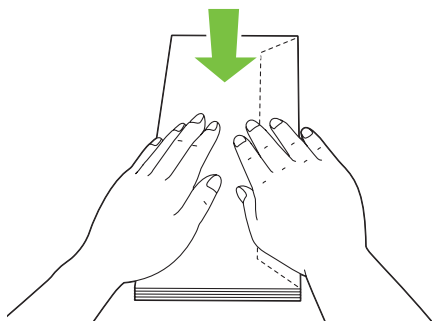

⚠ FORSIGTIG: Anvend aldrig konvolutter med ruder eller bestrøget foring. Disse fører til papirstop og kan forårsage skade på printeren.

✍ BEMÆRK: Hvis du ikke lægger konvolutter i PSI, lige efter af de er fjernet fra emballagen, vil de muligvis bule ud. For at undgå papirstop skal du glatte dem ud som vist nedenfor, når du lægger dem i PSI.

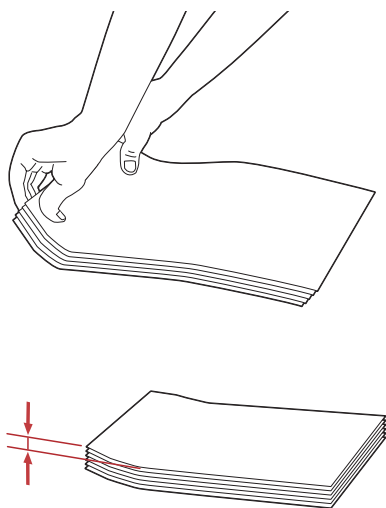

 **BEMÆRK:** Hvis konvolutterne stadig ikke indføres korrekt, skal du bøje flappen på konvolutterne som vist på følgende illustration. Bøjningen skal være 5 mm (0,20 tommer) eller mindre.



 **BEMÆRK:** For at bekræfte den korrekte orientering af hvert trykt medie såsom konvolutter, se instruktion i Kuverten/Papiropsætningsnavigator i printerdriveren.

Ilægning af brevpapir

Læg papiret med brevpapir i printeren med udskrivningssiden vendt opad. Kontroller at titlen på brevpapiret fremføres først.

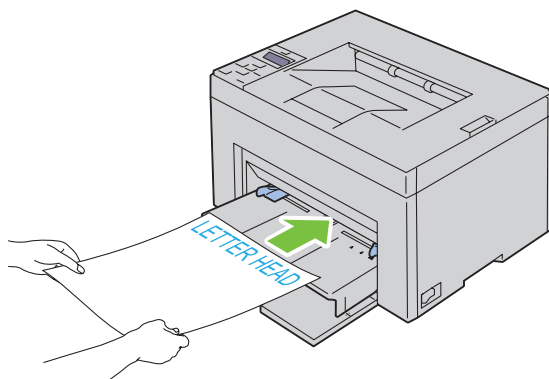

Ilægning af udskrivningsmedier når ved manuel dupleksudskrivning

BEMÆRK: Når du udskriver på krummet papir, skal du strække papiret ud og derefter indsætte det i ilæggeren.

Når du starter manuel dupleksudskrivning, vises instruktionsvinduet. Bemærk, at vinduet ikke kan åbnes igen, når det er lukket. Luk ikke vinduet, før dupleksudskrivningen er afsluttet.

Manuel dupleksudskrivning kan udføres ved hjælp af MPF eller PSI.

Når multifunktionsilægger (MPF) anvendes

- 1 Udskriv først de lige sider (bagsider).
For et dokument med seks sider udskrives bagsiderne i rækkefølgen side 6, side 4 og side 2.
Den orange LED blinker, og beskeden vises i betjeningspanelet, når de lige sider er udskrevet.

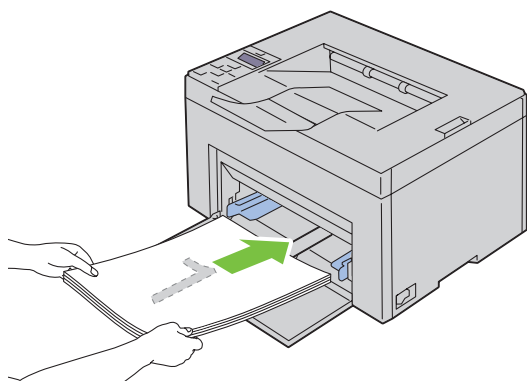

- 2 Efter de lige sider er udskrevet, skal du fjerne papirstakken fra outputbakken, og lægge dem som de er (med den tomme side opad) på MFP'en.

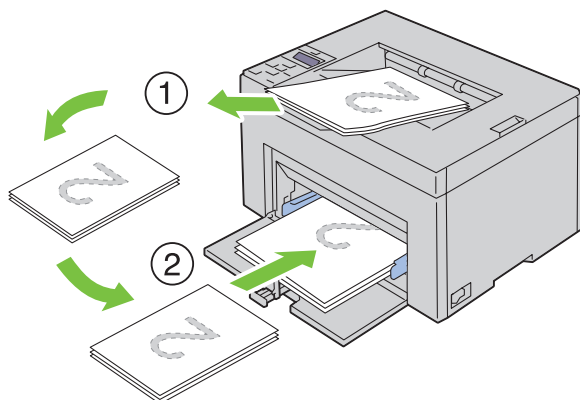

BEMÆRK: Bøjede og krummede udskrifter kan forårsage papirstop. Glat dem ud, inden du lægger dem i.

BEMÆRK: Udskrivning på begge sider af papiret er ikke mulig, hvis dokumentet består af flere papirstørrelser.

- 3 Sørg for, at **Indsæt output i papirbakke** vises, og tryk derefter på knappen **✓ (Indstil)**. Udskriv siderne i rækkefølgen side 1 (bagside af side 2), side 3 (bagside af side 4) og side 5 (bagside af side 6).

Ved brug af Brug af prioritetsarkilægger (PSI) (kun Dell C1760nw Color Printer)

- 1 Udskriv først de lige sider (bagsider).
For et dokument med seks sider udskrives bagsiderne i rækkefølgen side 6, side 4 og side 2.
Den orange LED blinker, og beskeden vises i betjeningspanelet, når de lige sider er udskrevet.

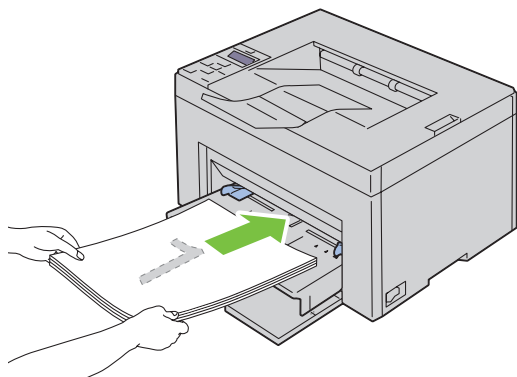

- 2 Efter de lige sider er udskrevet, skal du fjerne papirstakken fra outputbakken, og lægge den som den er (med den tomme side opad) på PSI'en.

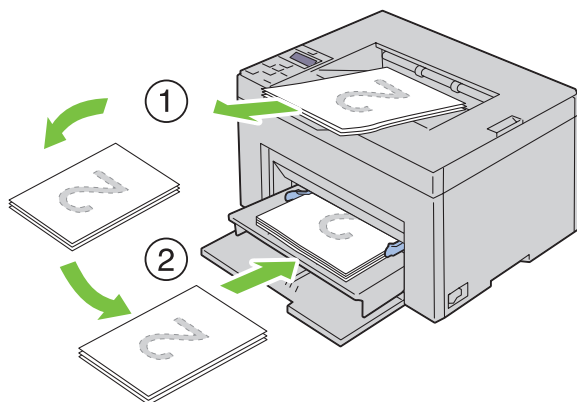

BEMÆRK: Bøjede og krummede udskrifter kan forårsage papirstop. Glat dem ud, inden du lægger dem i.

BEMÆRK: Udskrivning på begge sider af papiret er ikke mulig, hvis dokumentet består af flere papirstørrelser.

- 3 Sørg for, at **Indsæt output i papirbakke** vises, og tryk derefter på knappen **✓ (Indstil)**. Udskriv siderne i rækkefølgen side 1 (bagside af side 2), side 3 (bagside af side 4) og side 5 (bagside af side 6).

Brug af outputbakkeforlængelsen

Outputbakkeforlængelsen bruges til at forhindre udskrivningsmedier i at falde ned fra printeren, når udskrivningsjobbet er fuldført.

Før du udskriver et dokument, skal du sørge for, at outputbakkeforlængelsen er trukket helt ud.

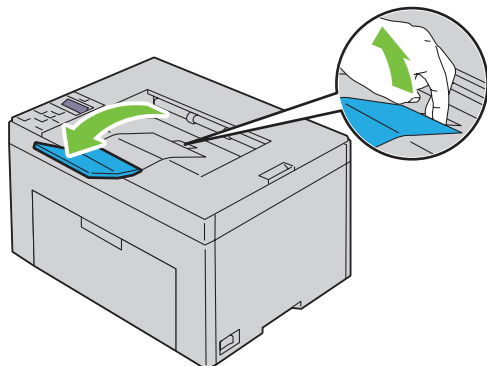

Udskrivning

17 Udskrivning 171

Udskrivning

Dette kapitel dækker tips til udskrivning, hvordan du udskriver visse lister med information fra din printer, og hvordan et udskrivningsjob annulleres.

Tips for en succesfuld udskrivning

Tips til opbevaring af udskrivningsmedier

Opbevar dine udskriftsmedier på korrekt vis. Yderligere oplysninger finder du un "Opbevaring af udskrivningsmedier" på side 189.

Forebyggelse af papirstop

 **BEMÆRK:** Det anbefales, at du tester en begrænset prøve på et udskrivningsmedie, som du påtænker at anvende med printeren, inden du køber store mængder.

Ved at vælge det rigtige udskrivningsmedie og lægge det i på korrekt vis kan du undgå papirstop. Se de følgende instruktioner vedr. ilægning af udskrivningsmedier:

- "Ilægning af udskrivningsmedier i multifunktionsilæggeren (MPF)" på side 153
- "Isætning af Udskrivningsmedier i prioritetsarkilægger (PSI) (kun Dell C1760nw Color Printer)" på side 161
- "Forebyggelse af Papirstop" på side 203

Se "Papirstop" på side 226 angående instruktioner, hvis der opstår papirstop.

Afsendelse af et job til udskrivning

Brug printerdriveren til støtte for alle printerfunktioner. Når du vælger **Udskriv** fra en applikation, åbnes et vindue, som repræsenterer printerdriveren. Vælg de rigtige indstillinger for det bestemte job, du sender til udskrivning. Udskriftsindstillinger, som er valgt fra driveren, tilsidesætter de standard menuindstillinger, som er valgt fra betjeningspanelet eller **Værktøjskassen**.

Det kan være nødvendigt at klikke på **Indstillinger** i den indledende **Udskriv**-boks for at få vist alle de disponible systemindstillinger, som du kan ændre. Hvis du ikke er bekendt med en egenskab i printerdrivervinduet, kan du åbne online-Hjælp for at få yderligere information.

Sådan udskrives et job fra et typisk Microsoft® Windows®-program:

- 1 Åbn den fil, du vil udskrive.
- 2 I menuen **Filer** skal du vælge **Udskriv**.
- 3 Kontrollér, at den rigtige printer er valgt i dialogboksen. Modificer systemindstillingerne efter behov (f.eks. de sider, du vil udskrive, eller antallet af eksemplarer).
- 4 Klik på **Indstillinger** for at tilpasse de systemindstillinger, som ikke ses på første skærm, og klik herefter på **OK**.
- 5 Klik på **OK** eller **Udskriv** for at sende jobbet til den valgte printer.

Annullering af et udskriftsjob

Et udskriftsjob kan annulleres på flere forskellige måder.

Annullering fra betjeningspanelet

Sådan annulleres et udskrivningsjob, som allerede er påbegyndt:

- 1 Tryk på knappen **X** (Annuller).



BEMÆRK: Udskrivningen annulleres kun for det aktuelle job. Alle de følgende job fortsætter med at blive udskrevet.

Annullering af et job fra en computer, som kører Windows

Annullering af et job fra proceslinjen

Når du sender et job til udskrivning, vises der et lille printer-ikon i det højre hjørne af proceslinjen.

- 1 Dobbeltklik på printer-ikonet.
En liste med udskrivningsjob vises i printervinduet.
- 2 Vælg det job, du vil annullere.
- 3 Tryk på <Slet> på tastaturet.

Annullering af et job fra skrivebordet

- 1 Minimer alle programmer for at synliggøre skrivebordet.
Klik på **Start** → **Enheder og printere** (for Windows 7 og Windows Server[®] 2008 R2).
Klik på **Start** → **Printere og faxenheder** (for Windows XP).
Klik på **Start** → **Kontrolpanel** → **Hardware og lyd** → **Printere** (for Windows Vista[®]).
Klik på **Start** → **Kontrolpanel** → **Printere** (for Windows Server 2008).
Højreklik i skærmens nederste venstre hjørne, og klik derefter på **Kontrolpanel** → **Hardware og lyd** → **Enheder og printere** (for Windows 8).
Højreklik i skærmens nederste venstre hjørne, og klik derefter på **Kontrolpanel** → **Hardware** → **Enheder og printere** (for Windows Server 2012).
Der vises en liste med disponible printere.
- 2 Højreklik på den printer, du valgte, da du sendte et printjob af sted, og vælg herefter **Se, hvad der udskrives**.
- 3 Vælg printerdriveren.
En liste med udskrivningsjob vises i printervinduet.
- 4 Vælg det job, du vil annullere.
- 5 Tryk på <Slet> på tastaturet.

Udskrivning af en rapport-side

Du kan ved hjælp af **Rapport/Liste**-menuen printe flere indstillinger til din printer, herunder printerindstillinger. Se "Rapport/Liste" på side 127 for oplysninger om, hvordan du udskriver rapporter eller lister.

Bliv bekendt med din printer

18 Forklaring af din printersoftware.....	175
19 Forklaring af printermeddelelser.....	179
20 Specifikationer	183

Forklaring af din printersoftware

Brug den *Software and Documentation*-cd, som blev leveret med din printer, til at installere en kombination af software-programmer, afhængigt af dit operativsystem.

 **BEMÆRK:** Billederne, der anvendes i denne brugervejledning Dell™ C1760nw Color Printer, er af mindre endet er nævnt.

Windows®

Printerstatusvindue

Vinduet **Printerstatus** gør dig opmærksom på en advarsel, eller når der opstår en fejl, hvis der f.eks. opstår papirstop, eller toneren er ved at være opbrugt.

Som standard starter vinduet **Printerstatus** kun, når der opstår en fejl. Når der opstår en fejl, vises fejlmeddelelsen på vinduet **Printerstatus**. Du kan indstille **Printerstatus**-vinduet til altid at starte, når der udskrives i **Egenskaber for udskrivningsstatusvindue**.

Du kan også kontrollere din printers tonerniveau.

Status Monitor Konsol

Brug **Status Monitor Konsol** til at styre flere eksemplarer af **Statusvindue** for en bestemt printer.

Vælg en printer fra listevisningen (eller **Printervalg**) ved at klikke på dens navn for at åbne et **Statusvindue** for en bestemt printer.

Dell Supplies Management System

Du kan åbne dialogboksen **Dell Supplies Management System** fra menuen **Alle programmer** eller skrivebordsikonet.

Du kan bestille tilbehør pr. telefon eller på internettet.

- 1 Klik på **Start** → **Alle programmer** → **Dell Printere** → **Supplerende farvelasersoftware** → **Dell Supplies Management System**.

Vinduet **Dell Supplies Management System** vises.

- 2 Vælg din printer på listen **Vælg printermodel**.

- 3 Hvis du bestiller over internettet:

- a Vælg en webadresse fra listen **Vælg genbestillings-URL**.

- b Klik på **Besøg Dell-websted for bestilling af printertilbehør**.

Dell C1760nw Color Printer/Dell C1660w Color Printer - Dell Supplies Management System-vinduet vises.

- c Indtast servicetag'et, og klik derefter på **OK**.

Hvis du bestiller pr. telefon, skal du ringe til det nummer, som vises i afsnittet **Bestil pr. telefon**.

Hurtigstart hjælpeprogram

Ved hjælp af Hurtigstart hjælpeprogram-vinduet kan du åbne Statusvindue, Værktøjskasse og Fejlfinding.

For at anvende Hurtigstart hjælpeprogram skal du vælge at installere Hurtigstart hjælpeprogram, når du installerer Dell-softwaren.

For at åbne vinduet Hurtigstart hjælpeprogram:

- 1 Klik på Start → Alle programmer → Dell Printere → Supplerende farvelasersoftware → Hurtigstart hjælpeprogram.

Dialogboksen Hurtigstart hjælpeprogram åbner.

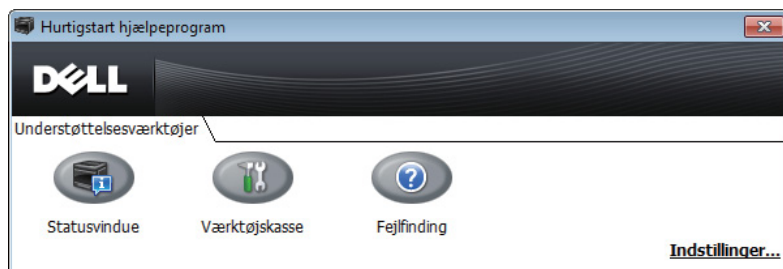

- 2 Hurtigstart hjælpeprogram-vinduet omfatter tre knapper: Statusvindue, Værktøjskasse og Fejlfinding.

For at afslutte skal du trykke på X øverst til højre i vinduet.

For at få detaljer skal du klikke på Hjælp for hvert program.

Statusvindue	Klik for at åbne vinduet Udskrivningsstatus. Se "Printerstatusvindue" på side 175.
Værktøjskasse	Klik for at åbne Værktøjskassen. Se "Forklaring af Værktøjskassens menuer" på side 113.
Fejlfinding ^{*1}	Klik for at åbne Fejlfindingsoversigten, som gør det muligt at løse problemer selv.

^{*1} Fejlfindingsguiden er en PDF-fil. Der skal bruges en software til at se dokumentet.

Macintosh

Status Monitor Widget

Status Monitor Widget er et printerhjelpeprogram, som letter effektiv brug af printeren ved at udveksle information mellem Macintosh og printeren.

For at åbne Status Monitor Widget:

- 1 Klik på instrumentbræt-ikonet i dokken til start af instrumentbrættet.



- 2 Klik på plus (+)-tegnet for at vise Widget-fanen.
- 3 Klik på ikonet Status Monitor i Widget-fanen. Vinduet Printerstatus vises.

 **BEMÆRK:** Hvis Vælg en printer. er vist, skal du vælge din printer under Indstillinger.

Status Monitor-vinduet vises.

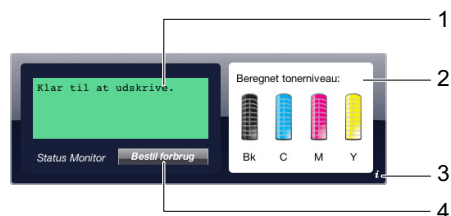

1 Meddelelsesområde for printerstatus

Viser en meddelelse vedrørende den nuværende printerstatus.

 **BEMÆRK:** Status Monitor Widget indhenter automatisk printeroplysninger i det opdaterede interval, som kan specificeres under **Indstillinger**. Printerstatus genindlæses også, når instrumentbrættet startes, eller **Indstillinger** er lukket.

 **BEMÆRK:** Hvis Status Monitor Widget ikke modtager svar fra printeren, vises **Kan ikke hente printerinformation..**

 **BEMÆRK:** Når printeren er forbundet via USB-kabel, kan du kontrollere printerens status under et printjob.

2 Billedområde for printerstatus

Viser billedet af printertilstanden.

- Billede af anslået tonerniveau

Viser det anslåede tonerniveau for hver farve, hvis printeren fungerer korrekt.



 **BEMÆRK:** Hvis enheden ikke modtager et svar fra printeren, vises billedet **Ukendt** toner.

- Billede printerfejl

Viser et indikationsbillede, når der forekommer en fejl.



Der forekommer en fejl, og printeren kan ikke benyttes.

3 Info (i)-knap

Klik på denne knap for at åbne **Indstillinger**.

 **BEMÆRK:** Info (i)-knappen vises i nederste højre hjørne af vinduet, når cursoren står over **Status Monitor**-vinduet.

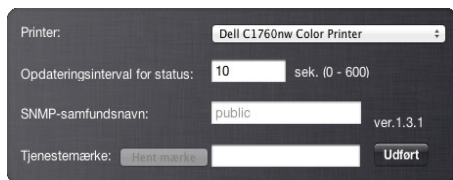

Printer	Viser en liste over tilgængelige printernavne i drop down-listen. Den første printer som vist i listen er indstillet som standard.
Status opdateringsinterval	Du kan opdatere intervallet for printerstatus. Som standard er denne sat til at indhente printeroplysninger hvert 10. sekund. Intervallet varierer mellem 0 og 600.
SNMP-samfundsnavn	Du kan ændre SNMP (Simple Network Management Protocol)-samfundsnavnet, hvis du bruger standardsamfundsnavnet (offentlig). Der kan specificeres op til 31 tegn.
Servicetag-knap	Klik på Hent tag for at hente servicetag'et.
færdig-knap	Klik på denne knap for at vende tilbage til Printerstatus -vinduet.

4 Bestil tilbehør-knap

Klik på denne knap for at se **Bestillings** -vinduet.

Vinduet giver dig oplysninger om bestilling af printertilbehør via telefon eller webstedet.

 **BEMÆRK:** **Bestillings** -vinduet vises automatisk, når der registreres lavt tonerniveau.





Onlinebestilling	Vælg en hjemmeside fra drop down-listen, og klik på Besøg Dell printer- tilbehør til onlinebestilling -linket for at få adgang til hjemmesiden til bestilling af Dell printer-tilbehør.
Bestilling via telefon	Viser en liste over tilgængelige telefonnumre, som du kan ringe til for at bestille Dell printer-tilbehør.
Dell og miljøet	Klik på linket for at få adgang til siden om genbrug.

Forklaring af printermeddelelser

Printerens betjeningspanel viser meddelelser, der beskriver printerens aktuelle tilstand og angiver mulige printerproblemer, som du skal løse. Dette kapitel beskriver meddelelser og deres betydninger, samt hvordan du fjerner dem.

 **FORSIGTIG:** Når der vises en fejlkode, er de resterende udskrivningsdata på printeren, samt oplysningerne akkumuleret i printerens hukommelse, ikke sikrede.

Fejlkode	Det kan du gøre
001-360	Sluk printeren, og tænd den derefter igen. Hvis det ikke løser problemet, skal du kontakte Dell™. Se "Kontakt Dell" på side 232.
003-340	
003-356	
006-370	
007-340	
007-371	
009-654	
010-354	
010-377	
016-302	
016-313	
016-315	
016-317	
016-324	
016-338	
016-340	
016-344	
016-345	
016-346	
016-347	
016-370	
016-383	Tryk på knappen  (Indstil). Kontakt Dell, hvis denne meddelelse vises gentagne gange. Se "Kontakt Dell" på side 232.
016-384	
016-385	
016-386	
016-387	
016-391	
016-392	Sluk printeren, og tænd den derefter igen. Hvis det ikke løser problemet, skal du kontakte Dell. Se "Kontakt Dell" på side 232.
016-393	
016-394	
016-700	Tryk på knappen  (Indstil) for at annullere det aktuelle udskriftsjob. Se "Annullering af et udskriftsjob" på side 172.
016-720	

Fejlkode	Det kan du gøre
016-746	Tryk på knappen ✓ (Indstil). Aktiver S/W-indlæsning, og udfør handlingen igen i henhold til driftsproceduren. Se "Sikre indstillinger" på side 140.
016-799	Tryk på knappen ✓ (Indstil) for at annullere det aktuelle udskriftsjob. Se "Annullering af et udskriftsjob" på side 172.
016-920	Tryk på knappen ✓ (Indstil). Udfør handlingen igen, i overensstemmelse med handlingens procedure.
016-921	
016-922	Tryk på knappen ✓ (Indstil). Kontrollér, at ingen andre trådløse LAN-adgangspunkter (Registrar) eller routere er ved at oprette trådløs forbindelse med WPS-PBC (Wi-Fi Protected Setup [®] -trykknappkonfigurering) og udfør handlingen igen i henhold til driftsproceduren.
016-923	Tryk på knappen ✓ (Indstil). Kontrollér kodesætningen for det trådløse LAN's adgangspunkt (Registrar) eller router, og udfør handlingen igen i henhold til driftsproceduren.
016-924	Tryk på knappen ✓ (Indstil). Kontrollér WEP-nøglen for det trådløse LAN's adgangspunkt (Registrar) eller router, og udfør handlingen igen i henhold til driftsproceduren.
024-360	Sluk printeren, og tænd den derefter igen. Hvis det ikke løser problemet, skal du kontakte Dell. Se "Kontakt Dell" på side 232.
024-914	Ilæg det specificerede papir. Se "Ilægning af udskrivningsmedier i multifunktionsilæggeren (MPF)" på side 153 eller "Isætning af Udskrivningsmedier i prioritetsarkilægger (PSI) (kun Dell C1760nw Color Printer)" på side 161.
024-969	<ul style="list-style-type: none"> • Ilæg det passende papir. Se "Ilægning af udskrivningsmedier i multifunktionsilæggeren (MPF)" på side 153 eller "Isætning af Udskrivningsmedier i prioritetsarkilægger (PSI) (kun Dell C1760nw Color Printer)" på side 161. • For Dell C1660w Color Printer: Hvis der er papir i MPF, og denne fejl vises, kan papiret være kommet i klemme. Kontrollér og ryd papirgangen, ilæg det specificerede papir, og tryk herefter på knappen ✓ (Indstil). Se "Afhjælpning af papirstop fra forsiden af printeren" på side 205.
027-452	Skift IP-adressen for at undgå dobbeltforekomst. Sluk printeren, og tænd den derefter igen.
027-446	
075-100	Kontrollér og ryd papirgangen, ilæg det specificerede papir, og tryk herefter på knappen ✓ (Indstil). Se "Afhjælpning af papirstop fra forsiden af printeren" på side 205.
075-921	Ilæg papir til de andre sider (ulige), og tryk på knappen ✓ (Indstil). Se "Ilægning af udskrivningsmedier når ved manuel dupleksudskrivning" på side 166.
077-100	Kontrollér og ryd papirgangen. Se "Afhjælpning af papirstop" på side 203.
077-101	
077-102	Kontrollér og ryd papirgangen. Se "Afhjælpning af papirstop fra bagsiden af printeren" på side 206.
077-104	Kontrollér og ryd papirgangen. Se "Afhjælpning af papirstop" på side 203.
077-105	
077-300	Luk bagdækslet.
077-900	Kontrollér og ryd papirgangen. Se "Afhjælpning af papirstop fra outputbakke" på side 208.
077-901	Kontrollér og ryd papirgangen. Se "Afhjælpning af papirstop" på side 203.
092-310	Rens CTD-sensoren. Se "Rengøring af CTD-sensoren (Color Toner Density)" på side 197.
092-910	
093-423	Udskift den specificerede tonerpatron snart. Bestil en ny forbrugsdel hos www.dell.com/supplies
093-424	Se "Fjernelse af tonerpatroner" på side 190.
093-425	
093-426	

Fejlkode	Det kan du gøre
093-919	Geninstaller eller udskift den specificerede tonerpatron. Se "Udskiftning af tonerpatroner" på side 190.
093-920	
093-921	
093-922	
093-930	Fjern den angivne tonerpatron, og installer en ny. Hvis du ikke udskifter tonerpatronen, kan der opstå problemer med udskriftskvaliteten. Bestil en ny forbrugsdel hos www.dell.com/supplies
093-931	
093-932	Se "Udskiftning af tonerpatroner" på side 190.
093-933	
093-940	Geninstaller den specificerede tonerpatron. Se "Installation af en tonerpatron" på side 192.
093-941	
093-942	
093-943	
093-960	Udskift den specificerede tonerpatron med en understøttet. Bestil en ny forbrugsdel hos www.dell.com/supplies
093-961	
093-962	Se "Udskiftning af tonerpatroner" på side 190.
093-963	
093-970	Geninstaller den specificerede tonerpatron. Se "Installation af en tonerpatron" på side 192.
093-971	
093-972	
093-973	
093-974	
116-399	Sluk printeren, og tænd den derefter igen. Hvis det ikke løser problemet, skal du kontakte Dell. Se "Kontakt Dell" på side 232.
124-333	
191-310	
193-700	Denne meddelelse angiver, at printeren ikke er i Ikke-Dell tonerstatus.

Specifikationer

 **BEMÆRK:** Billederne, der anvendes i denne brugervejledning Dell™ C1760nw Color Printer, er af medmindre andet er nævnt.

Kompatibilitet i forhold til operativsystemer

Din Dell C1760nw/C1660w Color Printer er kompatibel med Microsoft® Windows® XP, Windows XP 64-bit Edition, Windows Vista®, Windows Vista 64-bit Edition, Windows 7, Windows 7 64-bit Edition, Windows 8, Windows 8 64-bit Edition, Windows Server® 2003, Windows Server 2003 x64 Edition, Windows Server 2008, Windows Server 2008 64-bit Edition, Windows Server 2008 R2, Windows Server 2012, Mac OS X Version 10.4.11, 10.5, 10.6 og 10.7.

Strømforsyning

Mærkespænding	220-240 V AC	110-127 VAC
Frekvens	50/60 Hz	50/60 Hz
Strøm	5,0 A	11,0 A

Mål

Højde: 225 mm Bredde: 394 mm Dybde: 300 mm

Vægt (inklusive tonerpatroner):

- Dell C1760nw Color Printer: 10,6 kg
- Dell C1660w Color Printer: 10,5 kg

Hukommelse

Basishukommelse	128 MB
-----------------	--------

Sidebeskrivelsesprog (PDL)/emulering, operativsystem og interface

PDL/emuleringer	Hostbaseret udskrivningssystem	
OS'er	Windows XP, Windows XP 64-bit Edition, Windows Vista, Windows Vista 64-bit Edition, Windows 7, Windows 7 64-bit Edition, Windows 8, Windows 8 64-bit Edition, Windows Server 2003, Windows Server 2003 x64 Edition, Windows Server 2008, Windows Server 2008 64-bit Edition, Windows Server 2008 R2, Windows Server 2012, Mac OS X Version 10.4.11, 10.5, 10.6 og 10.7.	
Interfaces	Standard lokal:	USB 2.0
	Standardnetværk:	10Base-T/100Base-TX Ethernet (kun Dell C1760nw Color Printer) IEEE 802.11b/802.11g/ 802.11n(trådløs)

MIB-kompatibilitet

En styringsinformationsbase (MIB) er en database, som indeholder information om netværksenheder (som f.eks. adaptore, broer, routere og computere). Denne information hjælper netværksadministratorer med at styre netværket (analysere udførelser, trafik, fejl osv.). Dell C1760nw/C1660w Color Printer er i overensstemmelse med standardindustri-MIB-specifikationer, således at printeren kan genkendes og styres af forskellige softwaresystemer til printer- og netværksstyring.

Omgivelser

Anvendelse

Temperatur	10-32 °C
Fugtighedsgrad	10-85 % RH (uden kondens)

Garanti for udskrivningskvalitet

Temperatur	15-28 °C
Fugtighedsgrad	20-70 % RH (uden kondens)

Lager



Temperaturområde	-20-40 °C
Fugtighedsområde ved opbevaring	5-85 % RH (uden kondens)

Højde

Anvendelse	Op til 3.100 m
Lager	70,9275 Kpa

Kabler

Dit mellemkabel skal opfylde de følgende krav:

Tilslutningstype	Tilslutningsspecifikationer og symboler
1 USB	USB 2.0 
2 Ethernet (kun Dell C1760nw Color Printer)	10 Base-T/100 Base-TX 

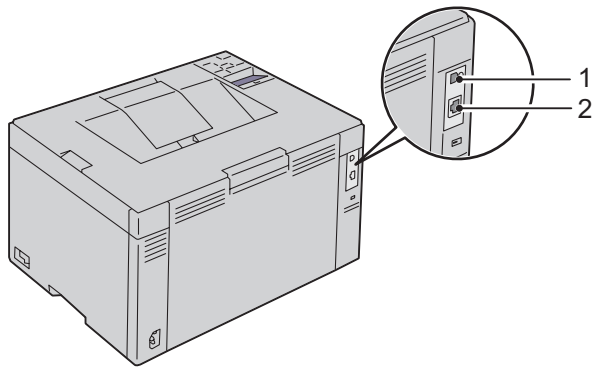

Vedligeholdelse af din printer

21 Vedligeholdelse af din printer	189
22 Afhjælpning af papirstop	203

Vedligeholdelse af din printer

For at opretholde optimal udskrivningskvalitet kræver din printer, at du udfører visse periodiske tiltag. Hvis printeren anvendes af flere personer, kan det være en god ide at vælge en nøgleoperatør til at vedligeholde din printer. Henvi udskrivningsproblemer og vedligeholdelsesopgaver til denne nøgleoperatør.

 **BEMÆRK:** Billederne, der anvendes i denne brugervejledning Dell™ C1760nw Color Printer, er af medmindre andet er nævnt.

Bestemmelse af status for tilbehør

Hvis din printer er sluttet til netværket, kan **Dell Printer Configuration Web Tool** give øjeblikkelig feedback angående resterende tonerniveauer. Skriv printerens IP-adresse i din webbrowser for at se denne information. For at anvende funktionen **E-mail alarm**, som fortæller dig, hvornår printeren kræver nyt tilbehør, skal du skrive dit navn eller navnet på nøgleoperatøren i e-mail-listefeltet.

På betjeningspanelet kan du også bekræfte følgende:

- Alt tilbehør eller vedligeholdelsesdele, som kræver udskiftning pr. meddelelse (printerens kan imidlertid kun vise information om en del ad gangen).
- Mængden af toner, der er tilbage i hver tonerpatron

Besparelse af tilbehør

Du kan ændre adskillige indstillinger i din printerdriver for at spare på tonerpatron og papir.

Tilbehør	Indstilling	Funktion
Tonerpatron	Tonerbesparelsesindstilling på fanen Andet i printerdriveren	Denne drop down-menu gør det muligt for brugerne at vælge en udskrivningsindstilling, som forbruger mindre toner. Når denne egenskab anvendes, er billedkvaliteten lavere, end når den ikke anvendes.
Udskrivningsmedier	Flere op på fanen Layout i printerdriveren	Printeren udskriver to eller flere sider på den ene side af et ark. Det antal, som hver printerdriver kan udskrive på ét ark papir, er følgende: <ul style="list-style-type: none"> • Printerdriver til Microsoft® Windows®: 2, 4, 8, 16 eller 32 sider • Printerdriver til Mac: 2, 4, 6, 9 eller 16 sider Kombineret med dupleksindstillingen gør Flere op det muligt at udskrive 64 sider på et enkelt ark papir. (32 billeder på forsiden og 32 på bagsiden)

Opbevaring af udskrivningsmedier

Hvis du vil undgå potentielle problemer med papirfremføringen og en uensartet udskrivningskvalitet, skal du tage følgende forholdsregler:

- Du opnår den bedste udskriftskvalitet ved at gemme udskrivningsmedier i omgivelser, hvor temperaturen er omkring 21 °C (70 °F), og fugtighedsgraden er 40 %.
- Opbevar papkasser med udskrivningsmedier på en palle eller en hylde i stedet for direkte på gulvet.
- Hvis du opbevarer enkelte pakker med udskrivningsmedie uden for den originale emballage, skal du sikre dig, at de står på en plan flade, så kanterne ikke bøjes eller krølles.
- Anbring ikke noget oven på pakkerne med udskrivningsmedier.

Opbevaring af forbrugsdele

Opbevar forbrugsdele i deres originale emballage, indtil du skal bruge dem. Opbevar ikke forbrugsdele i:

- Temperaturer over 40 °C (104 °F).
- Under forhold med ekstreme ændringer i fugtighed og temperatur.
- Direkte sol.
- Steder med støv.
- En bil i et længere tidsrum.
- Under forhold, hvor der er korrosive gasser.
- Under forhold, hvor luften indeholder salt.

Udskiftning af tonerpatroner

⚠ ADVARSEL: Inden du udskifter tonerpatroner, bør du læse og følge sikkerhedsforskrifterne i *Vigtig information*.

Dell tonerpatroner kan kun fås gennem Dell. Du kan bestille flere patroner online på <http://www.dell.com/supplies> eller pr. telefon. Se "Kontakt Dell" på side 232 angående bestilling pr. telefon.

Det anbefales, at du anvender Dell tonerpatroner til din printer. Dell yder ingen garanti for problemer, som er forårsaget af anvendelse af tilbehør, dele og komponenter, der ikke er leveret af Dell.

⚠ ADVARSEL: Smid aldrig brugte tonerpatroner ind i åben ild. Der er risiko for, at den resterende toner eksploderer med forbrændinger og personskafe til følge.

⚠ ADVARSEL: Undlad at ryste den brugte tonerpatron, så du ikke spilder toner.

Fjernelse af tonerpatroner

- 1 Åbn dækslet til tonerpatroner.

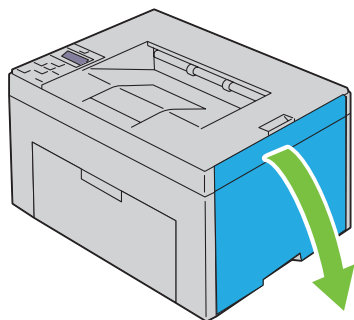

- 2 Tag godt fat i tonerpatronen, som vist i illustrationen.

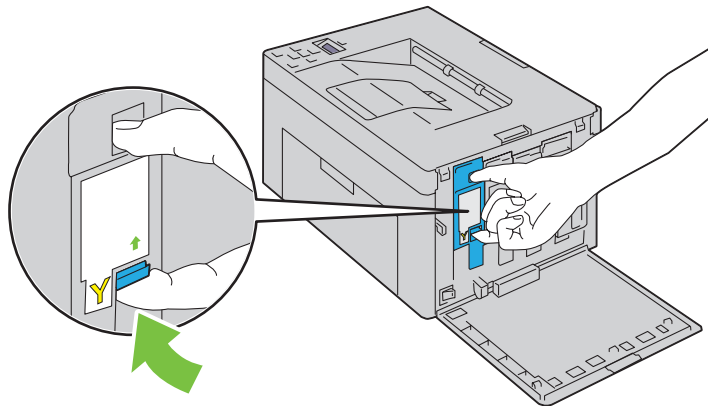

⚠ ADVARSEL: Træk altid tonerpatronen ud langsomt, så du ikke spilder toner.

- 3 Træk tonerpatronen ud.

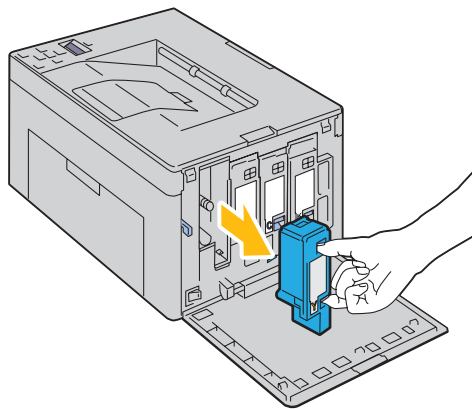

Installation af en tonerpatron

- 1 Udpak en ny tonerpatron med den ønskede farve, og ryst den fem eller seks gange for at fordele toneren.

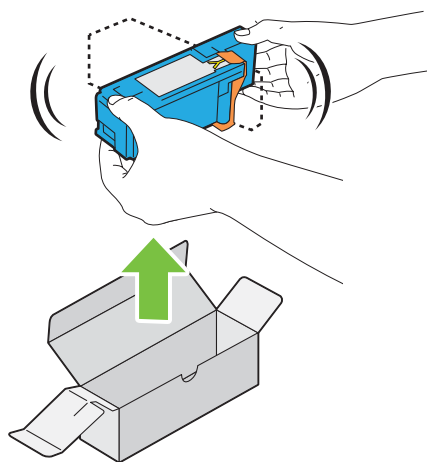

 **BEMÆRK:** Sørg for, at farven på den nye tonerpatron svarer til den på håndtaget, inden du udskifter den.

 **BEMÆRK:** Håndter tonerpatronen forsigtigt, så du ikke spilder toner.

- 2 Fjern tapen fra tonerpatronen.

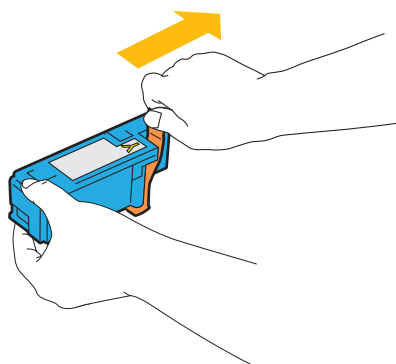

- 3** Sæt tonerpatronen i den tilhørende patronholder, og skub den ind på plads ved at trykke midt på mærkaten, indtil patronen klikker på plads.

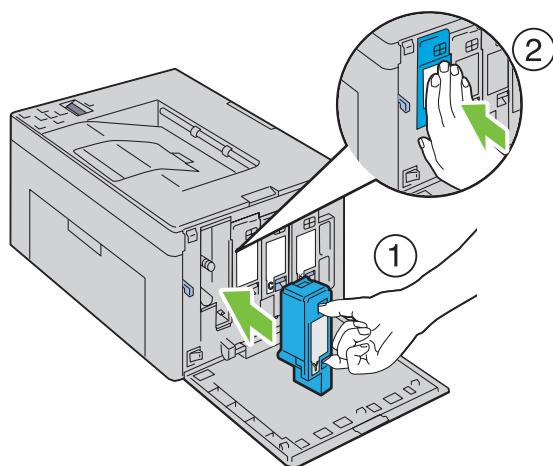

- 4** Luk dækslet til tonerpatroner.

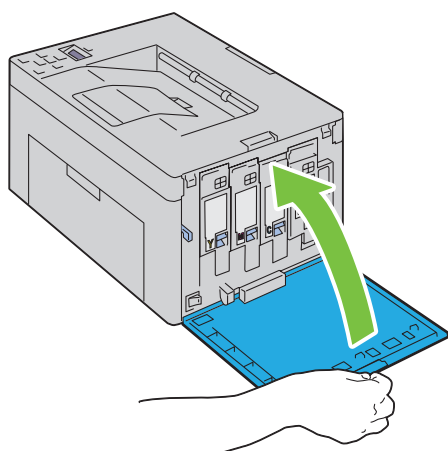

Rengøring inde i printeren

⚠ ADVARSEL: For at forhindre elektrisk stød skal du altid slukke for printeren og tage netledningen ud fra det jordforbundne udtag, inden du udfører vedligeholdelse.

- 1 Bekræft, at printeren ikke kører, og åbn adgangsdækslet til toner.

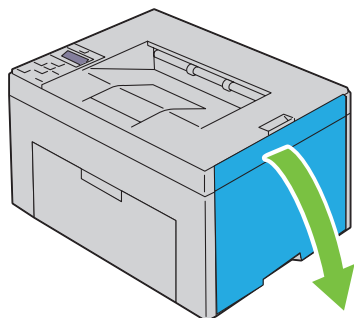

- 2 Tag godt fat i tonerpatronen, som vist i illustrationen.

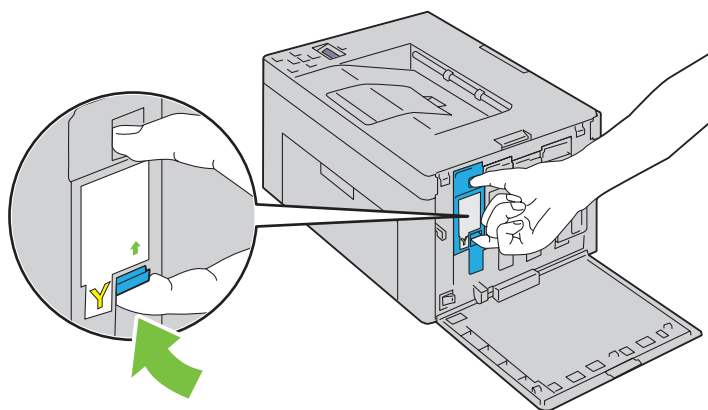

- 3 Træk tonerpatronen ud.

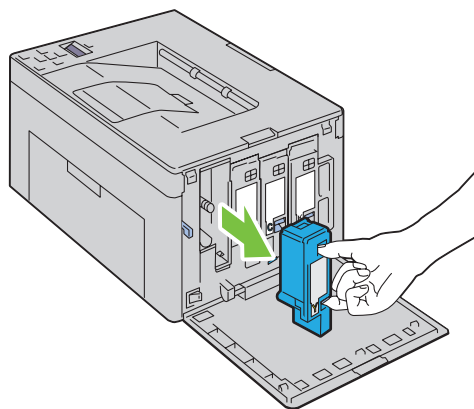

- 4 Træk også de andre tre patroner ud.

- 5 Træk rensestangen ud.

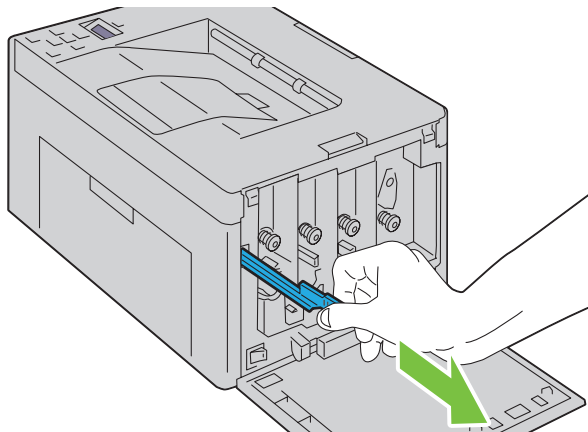

- 6 Sæt rensestangen helt ind i hullet ved siden af pilen på printeren, indtil dens spids rører ved printerens inderside, som vist herunder, og træk den derefter ud.

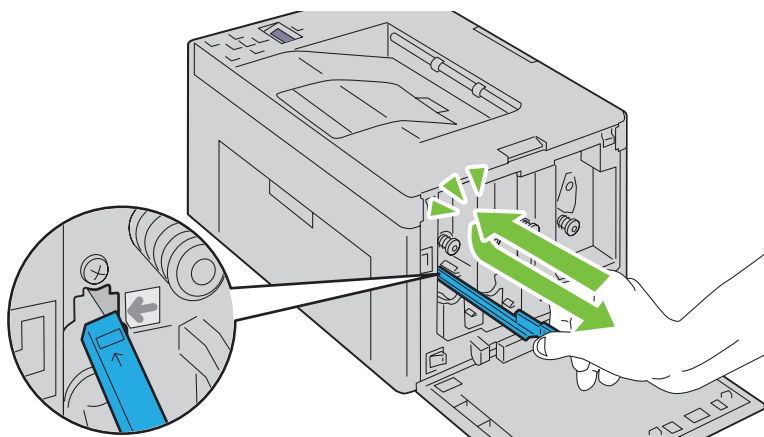

- 7 Brug samme metode til at rense i de tre andre huller.

- 8 Sæt derefter rensestangen tilbage på plads.

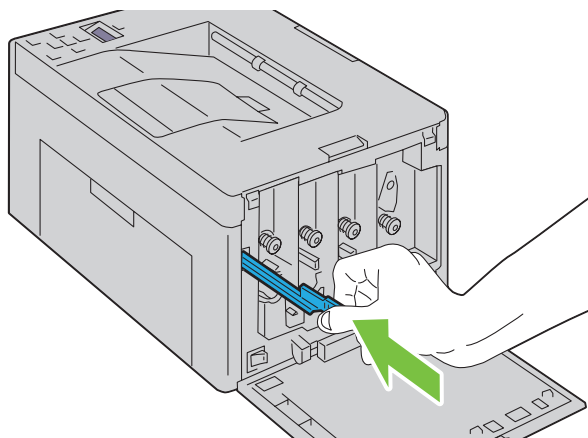

- 9** Udskift den sorte patron ved at justere den efter den tilhørende patronholder, og skub den ind på plads ved at trykke midt på mærkaten, indtil patronen klikker på plads.

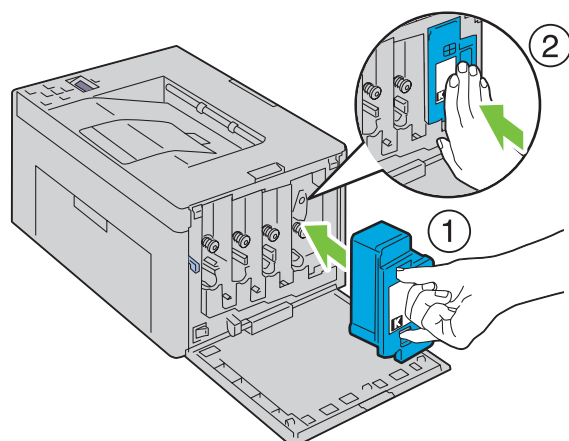

- 10** Udskift også de andre tre patroner.

- 11** Luk dækslet til tonerpatroner.

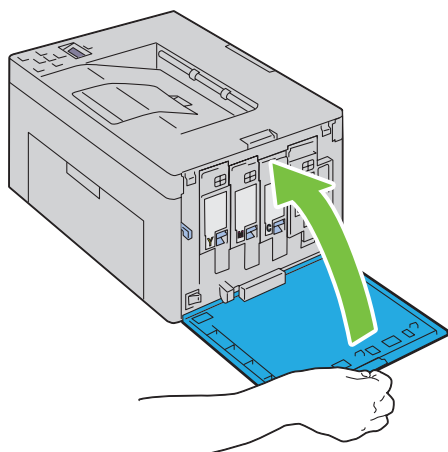

Rengøring af CTD-sensoren (Color Toner Density)

Du skal kun rengøre CTD-sensoren, når der vises en alarm for CTD-sensoren på Status Monitor eller betjeningspanelet.

- 1 Sørg for, at printeren er slukket.
- 2 Tryk på udløserhåndtaget for bagdækslet, og åbn bagdækslet.

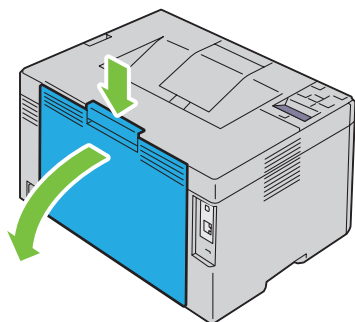

- 3 Rengør CTD-sensoren inde i printeren med en ren tør vatpind.

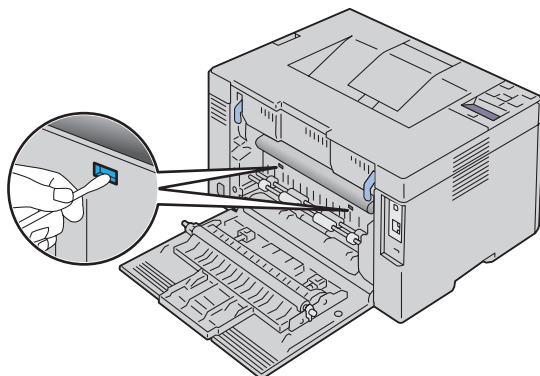

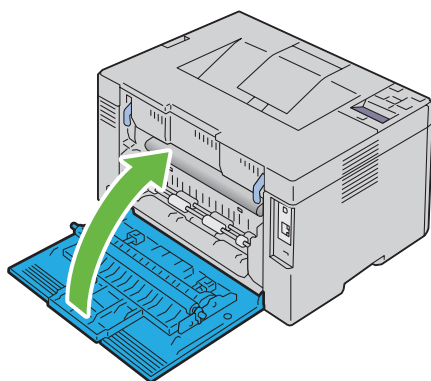

- 4 Luk bagdækslet.



- 5 Tænd for printeren.

Indstilling af Farveregistreringen









Dette afsnit beskriver, hvordan du indstiller farveregistreringen, når du installerer printeren for første gang eller flytter den til et nyt sted.

 **BEMÆRK:** Der skal indtastes et kodeord for at kunne åbne *Administ.* menu-menuen, når *Panellåsindst.* er indstillet til *Aktiver*. I dette tilfælde skal du indtaste det kodeord, du specificerede, og trykke på  (**Indstil**)-knappen.

Udførelse af Auto korriger.

Autokorrektion lader dig korrigere farveregistrering automatisk.

Betjeningspanel

- 1 Tryk på  (**Menu**)-knappen.
- 2 Tryk på knappen , indtil *Administ.* menu vises, og tryk derefter på  (**Indstil**)-knappen.
- 3 Tryk på knappen , indtil *Vedligeholdelse* vises, og tryk derefter på  (**Indstil**)-knappen.
- 4 Tryk på knappen , indtil *Farvereg. indst.* vises, og tryk derefter på  (**Indstil**)-knappen.
- 5 Sørg for, at *Auto korriger.* er vist, og tryk derefter på  (**Indstil**)-knappen.
- 6 Sørg for, at *Er du sikker?* er vist, og tryk derefter på  (**Indstil**)-knappen.

Der foretages auto korriger.

Værktøjskasse

- 1 Klik på **Start** → **Alle programmer** → **Dell Printere** → **Dell C1760nw Color Printer** eller **Dell C1660w Color Printer** → **Værktøjskasse**.









 **BEMÆRK:** Vinduet **Vælg printer** vises i dette trin, hvis der er installeret flere printerdrivere på computeren. I dette tilfælde skal du klikke på **Dell C1760nw Color Printer** eller **Dell C1660w Color Printer** på listen **Printernavn** og derefter klikke på **OK**.

Værktøjskasse åbnes.

- 2 Klik på fanen **Vedligeholdelse af printer**.
- 3 Vælg **Indstilling for farveregistrering** fra listen til venstre på siden.
Siden **Indstilling for farveregistrering** vises.
- 4 Fjern markeringen i **Til for Automatisk registreringsindstilling**.
- 5 Klik på **Start** ved siden af **Auto korriger.**
Farveregistreringen korrigeres automatisk.

Udskrivning af farveregistreringstabellen

Betjeningspanel

- 1 Ilæg papir. Flere oplysninger om ilægning af papir fremgår under "Ilægning af udskrivningsmedier" på side 153.
- 2 Tryk på  (**Menu**)-knappen.
- 3 Tryk på knappen , indtil *Administ.* menu vises, og tryk derefter på  (**Indstil**)-knappen.
- 4 Tryk på knappen , indtil *Vedligeholdelse* vises, og tryk derefter på  (**Indstil**)-knappen.
- 5 Tryk på knappen , indtil *Farvereg. indst.* vises, og tryk derefter på  (**Indstil**)-knappen.
- 6 Tryk på knappen , indtil *Farvereg. tabel* vises, og tryk derefter på  (**Indstil**)-knappen.
Farveregistreringstabellen udskrives.

Værktøjskasse

- 1 Klik på Start → Alle programmer → Dell Printere → Dell C1760nw Color Printer eller Dell C1660w Color Printer → Værktøjskasse.

 **BEMÆRK:** Vinduet **Vælg printer** vises i dette trin, hvis der er installeret flere printerdrivere på computeren. I dette tilfælde skal du klikke på **Dell C1760nw Color Printer** eller **Dell C1660w Color Printer** på listen **Printernavn** og derefter klikke på **OK**.

Værktøjskasse åbnes.

- 2 Klik på fanen Vedligeholdelse af printer.
- 3 Vælg **Indstilling for farveregistrering** fra listen til venstre på siden.
Siden **Indstilling for farveregistrering** vises.
- 4 Fjern markeringen i **Til for Automatisk registreringsindstilling**.
- 5 Klik på **Start** ved siden af **Udskriv farveoversigt**.
Farveregistreringstabellen udskrives.

Bestemmelse af værdier

I farveregistreringstabellen findes de mest lige linjer, hvor de to sorte linjer og den farvede linje er justeret tæt efter hver farve (G, M og C).

Hvis du finder den mest lige linje, skal du bemærke den værdi (-5–+5), der angives med den mest lige linje for hver farve.

Hvis værdien er 0 for hver farve, behøver du ikke at justere farveregistrering.



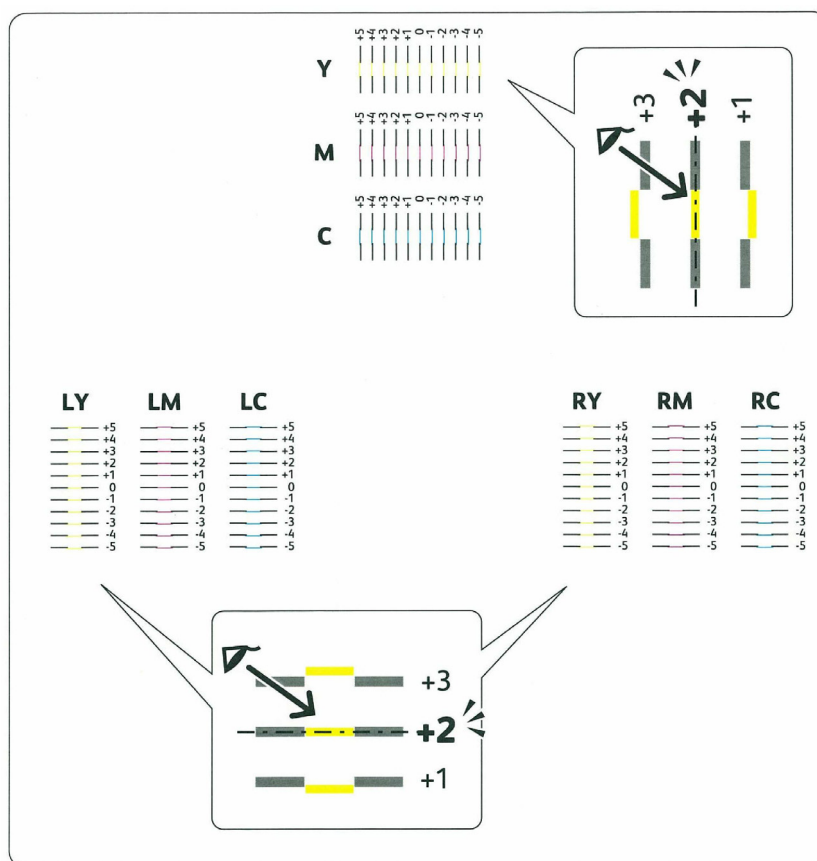



























Når værdien ikke er 0, skal du indtaste værdien ved at følge proceduren i "Indtastning af værdier" på side 200.



Indtastning af værdier

Betjeningspanel

Indtast med brug af betjeningspanelet de værdier, som du har fundet i farveregistreringstabellen for at udføre indstillingerne.

- 1 Ilæg papir. Flere oplysninger om ilægning af papir fremgår under "Ilægning af udskrivningsmedier" på side 153.
- 2 Tryk på  (Menu)-knappen.
- 3 Tryk på knappen , indtil Administ. menu vises, og tryk derefter på  (Indstil)-knappen.
- 4 Tryk på knappen , indtil Vedligeholdelse vises, og tryk derefter på  (Indstil)-knappen.
- 5 Tryk på knappen , indtil Farvereg. indst. . vises, og tryk derefter på  (Indstil)-knappen.
- 6 Tryk på knappen , indtil Indtast nummer vises, og tryk derefter på  (Indstil)-knappen.
- 7 Sørg for, at Indtast (G, M, C) vises, og tryk herefter på  eller -knappen, Farvereg.tabel
- 8 Tryk på knappen  en gang, og flyt cursoren til næste værdi.
- 9 Gentag trin 7 og 8 for at indtaste tallene, og tryk derefter på  (Indstil)-knappen.
- 10 Sørg for, at Indtast (VG, VM, VC) vises.
- 11 Tryk på knappen  eller , indtil du når værdien (f.eks. +3) som vist i tabellen.
- 12 Tryk på knappen  en gang, og flyt cursoren til næste værdi.
- 13 Gentag trin 11 og 12 for at indtaste tallene, og tryk derefter på  (Indstil)-knappen.
- 14 Sørg for, at Indtast (HG, HM, HC) vises.
- 15 Tryk på knappen  eller , indtil du når værdien (f.eks. +3) som vist i tabellen.
- 16 Tryk på knappen  en gang, og flyt cursoren til næste værdi.
- 17 Gentag trin 15 og 16 for at indtaste tallene, og tryk derefter på  (Indstil)-knappen.
- 18 Tryk på  (Menu)-knappen.
- 19 Tryk på knappen , indtil Administ. menu vises, og tryk derefter på  (Indstil)-knappen.
- 20 Tryk på knappen , indtil Vedligeholdelse vises, og tryk derefter på  (Indstil)-knappen.
- 21 Tryk på knappen , indtil Farvereg. indst. . vises, og tryk derefter på  (Indstil)-knappen.
- 22 Tryk på knappen , indtil Farvereg. tabel vises, og tryk derefter på  (Indstil)-knappen.
Farveregistreringstabellen udskrives med de nye værdier.
- 23 Tilpas værdierne for hver farve, indtil linjerne ved 0 er de mest lige. Hvis en linje ikke er den mest lige ved 0, fastsættes værdien, og printeren justeres igen.

Værktøjskasse

Indtast med brug af Værktøjsskassen de værdier, som du har fundet i farveregistreringstabellen for at udføre indstillingerne.

- 1 Klik på Start → Alle programmer → Dell Printere → Dell C1760nw Color Printer eller Dell C1660w Color Printer → Værktøjskasse.



BEMÆRK: Vinduet **Vælg printer** vises i dette trin, hvis der er installeret flere printerdrivere på computeren. I dette tilfælde skal du klikke på **Dell C1760nw Color Printer** eller **Dell C1660w Color Printer** på listen **Printernavn** og derefter klikke på **OK**.

Værktøjskasse åbnes.

- 2 Klik på fanen Vedligeholdelse af printer.

- 3** Vælg **Indstilling for farveregistrering** fra listen til venstre på siden.
Siden **Indstilling for farveregistrering** vises.
- 4** Fjern markeringen i **Til** for **Automatisk registreringsindstilling**.
- 5** Vælg værdien med den lige linje og klik derefter på **Anvend nye indstillinger**.
- 6** Klik på **Start** ved siden af **Udskriv farveoversigt**.
Farveregistreringstabellen udskrives med de nye værdier.
- 7** Tilpas værdierne for hver farve, indtil linjerne ved 0 er de mest lige. Hvis en linje ikke er den mest lige ved 0, fastsættes værdien, og printeren justeres igen.

 **FORSIGTIG: Når farveregistreringstabellen er udskrevet, må du ikke slukke for printeren, før printermotoren er standset.**

Afhjælpning af papirstop

Omhyggeligt valg af udskrivningsmedie og korrekt papirilægning vil forebygge papirstop. Se "Retningslinjer for udskrivningsmedier" på side 145 angående yderligere oplysninger.

 **BEMÆRK:** Billederne, der anvendes i denne brugervejledning Dell™ C1760nw Color Printer, er af medmindre andet er nævnt.

 **BEMÆRK:** Prioritetsarkilægger (PSI) er kun tilgængelig kun for Dell C1760nw Color Printer.

 **BEMÆRK:** Det anbefales, at du foretager en prøve, inden du køber store mængder udskrivningsmedier.

Forebyggelse af Papirstop

- Anvend kun anbefalet udskrivningsmedie. Se "Retningslinjer for udskrivningsmedier" på side 145 angående yderligere oplysninger.
- Se "Ilægning af udskrivningsmedier i multifunktionsilæggeren (MPF)" på side 153 og "Isætning af Udskrivningsmedier i prioritetsarkilægger (PSI) (kun Dell C1760nw Color Printer)" på side 161 angående korrekt ilægning af udskrivningsmedie.
- Overbelast ikke udskrivningsmediekilderne. Sørg for, at stakken af udskrivningsmedie ikke overstiger den maksimale højde, som er indikeret af en pil på hver breddestyring.
- Læg ikke rynket, furet, fugtigt og krøllet udskrivningsmedie i.
- Bøj, udluft og udret udskrivningsmedie, inden det lægges i. Hvis der opstår papirstop i udskrivningsmediet, kan du forsøge at lægge et ark ad gangen gennem MPF eller PSI.
- Anvend ikke udskrivningsmedie, som du selv har beskåret eller trimmet.
- Bland ikke udskrivningsmediestørrelser, -vægt eller -typer i den samme udskrivningsmediekilde.
- Sørg for, at den anbefalede udskrivningsside vender opad, når du lægger udskrivningsmediet i.
- Opbevar altid udskrivningsmedie under acceptable forhold. Yderligere oplysninger finder du un "Opbevaring af udskrivningsmedier" på side 150.
- Fjern ikke PSI under et udskrivningsjob.
- Sørg for, at alle kabler, som er tilsluttet printeren, er korrekt tilsluttede.
- Overstrømning af styrene kan medføre papirstop.

Identifikation af Stedet for Papirstop

! **ADVARSEL:** Forsøg ikke at afhjælpe papirstop ved hjælp af værktøj eller instrumenter. Det kan permanent beskadige printeren.

Den følgende illustration viser, hvor der kan opstå papirstop langs udskrivningsmediestien.

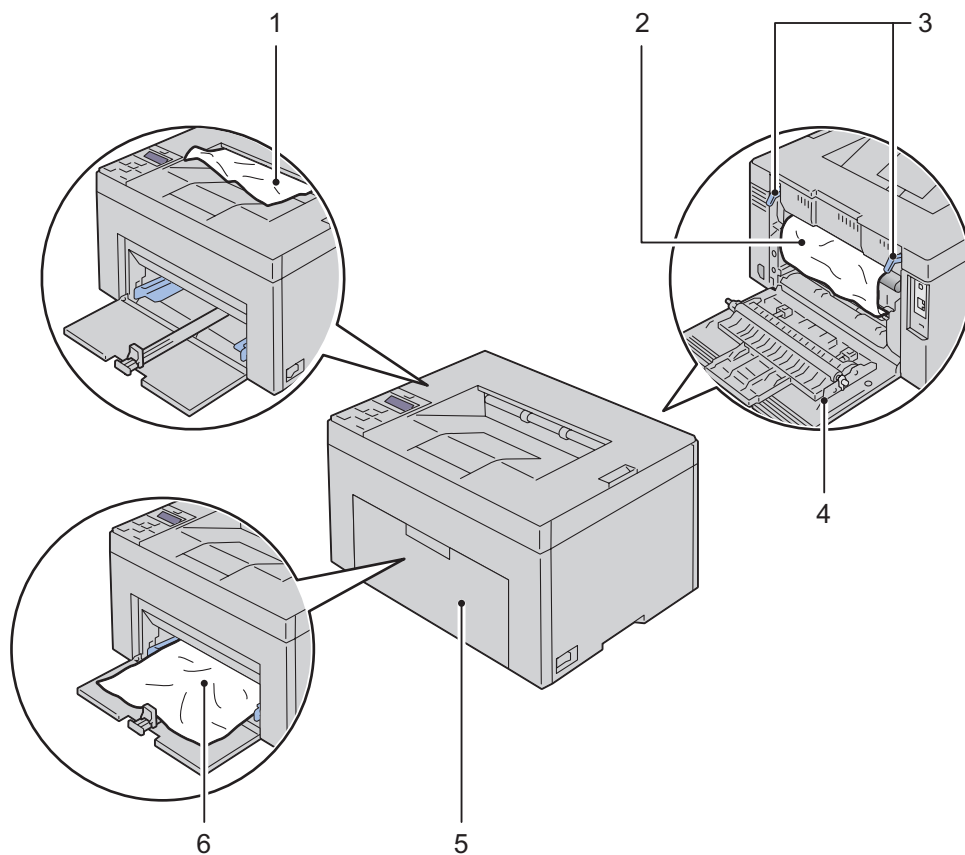

1	Outputbakke
2	Fusermodul
3	Håndtag
4	Bagdæksel
5	Frontdæksel
6	Multifunktionsilægger (MPF)

Afhjælpning af papirstop fra forsiden af printeren

 **ADVARSEL:** Inden du udfører nogen af de følgende procedurer, bør du læse og følge sikkerhedsforskrifterne i *Vigtig information*.

 **BEMÆRK:** PSI er kun tilgængelig for Dell C1760nw Color Printer.

 **BEMÆRK:** For at afhjælpe fejlen, som vises på betjeningspanelet, skal du fjerne alle udskrivningsmedier fra udskrivningsmediestien.

- 1 Træk PSI ud.

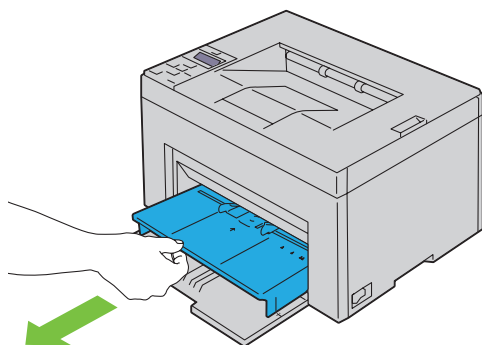

- 2 Fjern alt fastklemt papir fra forsiden af printeren.

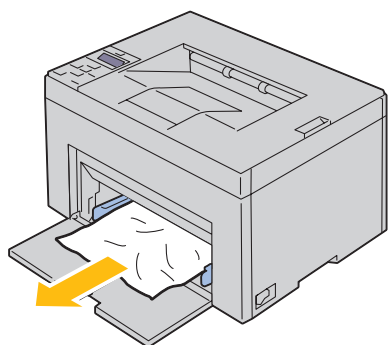

- 3 Sæt PSI tilbage i printeren.

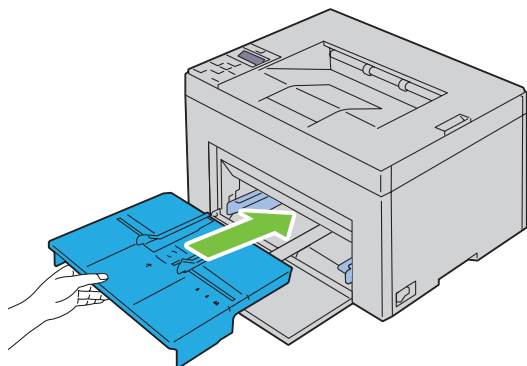

 **ADVARSEL:** Når PSI føres tilbage i printeren, må dette ikke gøres med for stor kraft. Dette kan medføre beskadigelse af PSI'en eller printerens indre.

- 4 Tryk på knappen ✓ (Indstil).

Afhjælpning af papirstop fra bagsiden af printeren

 **ADVARSEL:** Inden du udfører nogen af de følgende procedurer, bør du læse og følge sikkerhedsforskrifterne i *Vigtig information*.

 **ADVARSEL:** For at forhindre elektrisk stød skal du altid slukke for printeren og tage netledningen ud fra det jordforbundne udtag, inden du udfører vedligeholdelse.

 **ADVARSEL:** For at undgå at blive forbrændt må du ikke fjerne papir, der sidder fast, straks efter udskrivning. Fusermodulet bliver meget varmt under brug.

 **BEMÆRK:** For at afhjælpe fejlen, som vises på betjeningspanelet, skal du fjerne alle udskrivningsmedier fra udskrivningsmediestien.

- 1 Tryk på udløserhåndtaget for bagdækslet, og åbn bagdækslet.

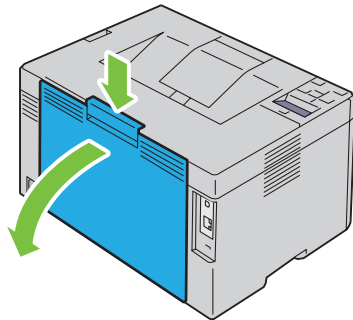

- 2 Løft op i håndtagene.

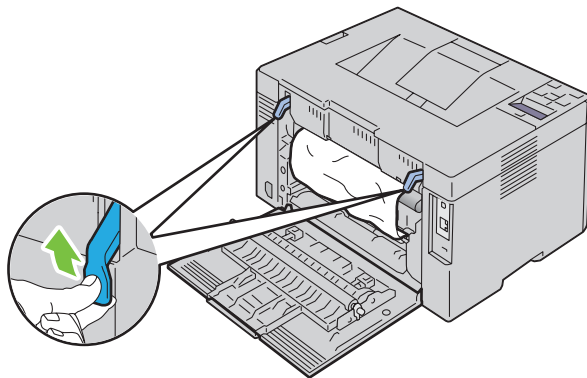

3 Fjern alt fastklemt papir fra bagsiden af printeren.

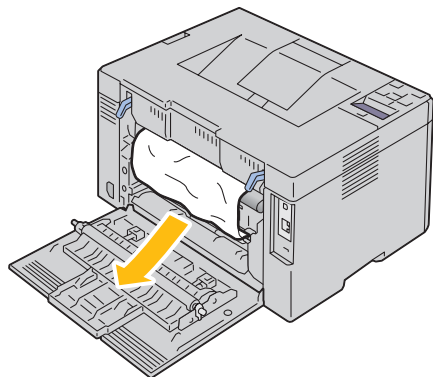

4 Skub håndtagene ned på plads.

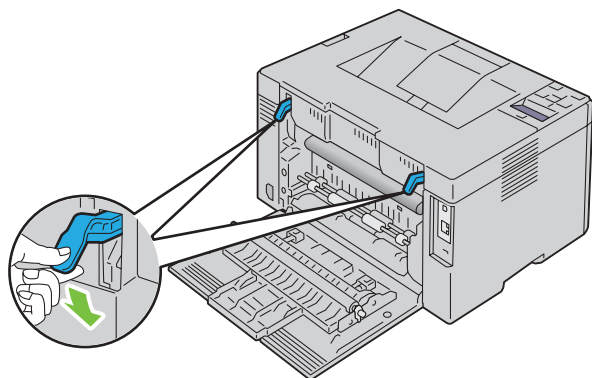

5 Luk bagdækslet.

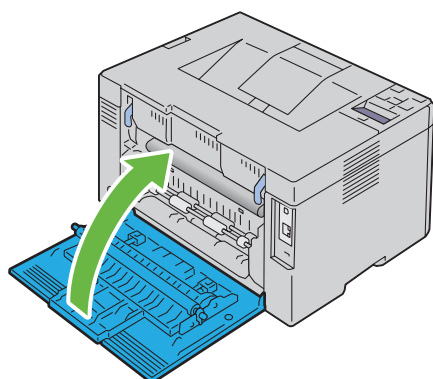

Afhjælpning af papirstop fra outputbakke

 **ADVARSEL:** Inden du udfører nogen af de følgende procedurer, bør du læse og følge sikkerhedsforskrifterne i *Vigtig information*.

 **ADVARSEL:** For at forhindre elektrisk stød skal du altid slukke for printeren og tage netledningen ud fra det jordforbundne udtag, inden du udfører vedligeholdelse.

 **ADVARSEL:** For at undgå at blive forbrændt må du ikke fjerne papir, der sidder fast, straks efter udskrivning. Fusermodulet bliver meget varmt under brug.

 **BEMÆRK:** For at afhjælpe fejlen, som vises på betjeningspanelet, skal du fjerne alle udskrivningsmedier fra udskrivningsmediestien.

- 1 Tryk på udløserhåndtaget for bagdækslet, og åbn bagdækslet.

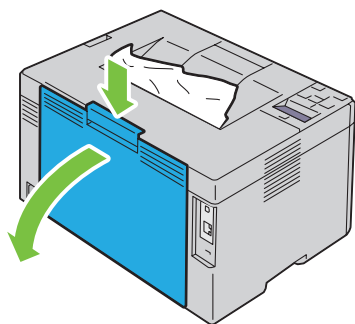

- 2 Løft op i håndtagene.

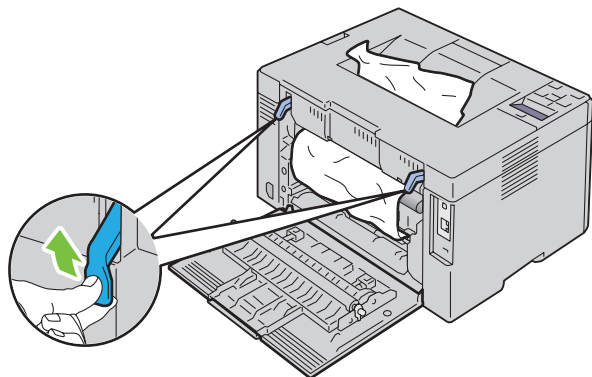

- 3 Fjern alt fastklemt papir fra bagsiden af printeren. Hvis der ikke findes papir i papirgangen, skal fastklemt papir fjernes fra outputbakken.

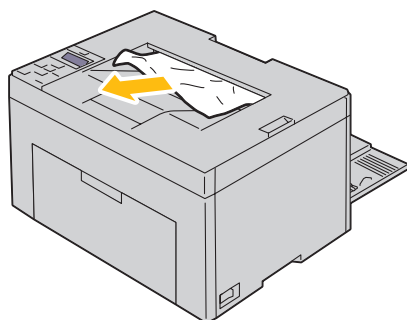

- 4 Skub håndtagene ned på plads.

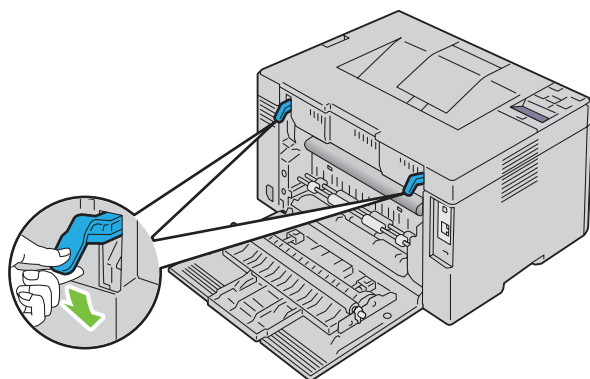

- 5 Luk bagdækslet.

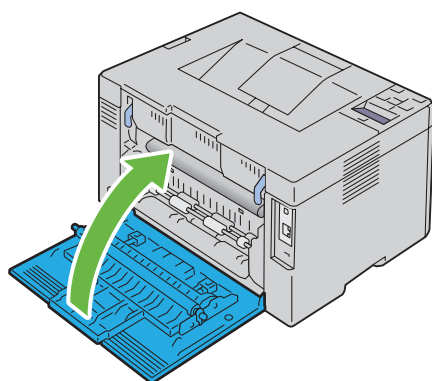

- 6 Hvis du ikke kan fjerne det fastklemte papir, selv ved at udføre ovenstående trin, skal du trykke på og holde **X** (Annuller) nede i 2 sekunder.

Meddelelsen Afhjælpning af papirstop vises, og det fastklemte papir skubbes ud sammen med et ark, som fremføres fra MPF eller PSI.

 **BEMÆRK:** Efter brug af denne funktion, bliver de igangværende udskriftsjob annulleret.

 **BEMÆRK:** For at bruge denne funktion skal der lægges papir i MPF eller PSI.

Fejlfinding

23 Fejlfinding 213

Fejlfinding

 **BEMÆRK:** Priority Sheet Inserter (PSI) findes kun for Dell™ C1760nw Color Printer.

Basale printerproblemer

 **BEMÆRK:** Ethernet-forbindelse er kun tilgængelig for Dell C1760nw Color Printer

Nogle printerproblemer kan nemt løses. Kontrollér følgende, hvis der opstår et problem med din printer:

- Netledningen er tilsluttet printeren og en korrekt jordet elektrisk stikkontakt.
- Printeren er tændt.
- Stikkontakten er ikke slukket på en kontakt eller afbryder.
- Andet elektrisk udstyr, som er tilsluttet kontakten, fungerer.
- Når din printer er tilsluttet til netværket med Ethernet-kablet, er USB-kablet ikke tilsluttet mellem printeren og computeren.
- Når din printer er tilsluttet til computeren med USB-kablet, er Ethernet-kablet ikke tilsluttet mellem printeren og netværket.



Hvis du har kontrolleret alt ovenstående, og der stadig foreligger et problem, skal du slukke for printeren, vente 10 sekunder og derefter tænde for printeren igen. Dette løser ofte problemet.



 **BEMÆRK:** Hvis der vises fejlmeddelelser på betjeningspanelet eller din computerskærm, skal du følge instruktionen på skærmen for at afhjælpe printerproblemerne. Se "Forklaring af printermeddelelser" på side 179 for yderligere oplysninger om fejlmeddelelser og fejlkoder.

Display-problemer

Problem	Afhjælpning
Menuindstillinger, som er ændret fra betjeningspanelet, har ingen virkning.	Indstillinger i softwareprogrammet, printerdriveren eller printerhjelpeprogrammerne har forrang for de indstillinger, som er udført på betjeningspanelet. Skift menuindstillinger fra printerdriveren, printerhjelpeprogrammerne eller softwareprogrammet i stedet for fra betjeningspanelet.

Udskrivningsproblemer

 **BEMÆRK:** Der skal indtastes et kodeord for at kunne åbne Administ. menu-menuen, når Panellåsindst. er indstillet til Aktiver. I dette tilfælde skal du indtaste det kodeord, du specificerede, og trykke på  (Indstil)-knappen.

Problem	Afhjælpning
Jobbet blev ikke udskrevet, eller forkerte tegn blev udskrevet.	Kontroller, at Klar til udskr. vises på betjeningspanelet, inden du sender et job til udskrivning. Tryk på knappen  (Menu) for at vende tilbage til Klar til udskr.. Kontroller, at der er lagt udskrivningsmedier i printeren. Tryk på knappen  (Menu) for at vende tilbage til Klar til udskr.. Bekræft, at du anvender den korrekte printerdriver.

Problem	Afhjælpning
	Sørg for, at du anvender det korrekte Ethernet-kabel (kun Dell C1760nw Color Printer) eller USB-kabel, samt at det er sat ordentligt ind i printeren.
	Bekræft, at der er valgt udskrivningsmedie i den rigtige størrelse.
	Hvis du anvender en printspooler, skal du kontrollere, at den ikke er stoppet.
	Kontrollér printerens interface fra menuen Administ. menu.
	Bestem den værtsinterface, du anvender. Udskriv en rapport med enhedsindstillinger for at verificere, at de aktuelle interfaceindstillinger er korrekte. Se "Udskrivning af en Rapport/Liste med brug af betjeningspanel" på side 127 angående oplysninger om, hvordan du udskriver en rapport med enhedens indstillinger.
Der forekommer forkert fremføring af udskrivningsmedier eller flere samtidige fremføringer.	Sørg for, at de udskrivningsmedier, du anvender, opfylder specifikationerne for din printer. Se "Understøttede papirstørrelser" på side 150 angående yderligere oplysninger.
	Luft udskrivningsmediet, inden det lægges i.
	Sørg for, at udskrivningsmediet er ilagt korrekt.
	Sørg for, at bredde- og længdestyrene er indstillet korrekt.
	Sørg for, at PSI er isat ordentligt.
	Overfyld ikke udskrivningsmediekilderne.
	Tving ikke udskrivningsmedier ind i PSI eller multifunktionsilæggeren (MPF), når du lægger dem i. Ellers kan de blive skæve eller bøjede.
	Sørg for, at udskrivningsmediet ikke er krøllet.
	Læg den anbefalede udskrivningsside korrekt i for den type udskrivningsmedie, du anvender. Se "Ilægning af udskrivningsmedier" på side 153 angående yderligere oplysninger.
	Vend udskrivningsmediet om, og prøv at udskrive igen for at konstatere, om fremføringen er blevet bedre.
	Bland ikke forskellige typer udskrivningsmedier.
	Bland ikke stakke af forskellige udskrivningsmedier.
	Fjern de øverste og nederste krøllede ark i et bundt, inden du lægger udskrivningsmediet i.
	Sæt kun en udskrivningsmediekilde i, hvis den er tom.
Konvolutten er krøllet efter udskrivning.	Sørg for, at konvolutten er lagt i som angivet i "Ilægning af Konvolutter i multifunktionsilæggeren (MPF)" på side 158 eller "Ilægning af en konvolut i prioritetsarkilæggeren (PSI)" på side 163.
Sideskift på uventede steder.	Forhøj indstillingen af Time-out i menuen Printerindstillinger i Dell Printer Configuration Web Tool .
Udskrivningsmedier stakkes ikke pænt i outputbakken.	Vend udskrivningsmediestakken i PSI og MPF.
Printer udskriver ikke duplekssider.	Vælg Vnd. på den k. kt. eller Vnd på den l. kt. fra menuen Dupleks på fanen Generelt i printerdriveren.

Problemer med udskriftskvaliteten

 **BEMÆRK:** I dette afsnit kan nogle procedurer, der anvender **Værktøjskassen**, også udføres vha. betjeningspanelet eller **Dell Printer Configuration Web Tool**. For oplysninger om brug af betjeningspanelet og **Dell Printer Configuration Web Tool**, se "Forklaring af printermenuerne" på side 127 og "Dell™ Printer Configuration Web Tool" på side 83.

Outputtet er for lyst

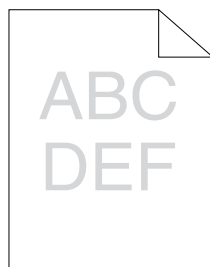

Afhjælpning	Ja	Nej
<p>1 Tonerpatronerne er ved at løbe tør eller skal udskiftes. Kontrollér den resterende mængde toner i hver enkelt tonerpatron.</p> <ul style="list-style-type: none">a Kontrollér tonerniveauet på fanen Status i Status Monitor.b Udskift tonerpatronerne om nødvendigt. <p>Er problemet løst?</p>	Opgaven er fuldført.	Gå til handling 2.
<p>2 Kontroller, at udskrivningsmediet ikke er fugtigt, og at det korrekte udskrivningsmedie anvendes. Se "Understøttede papirtyper" på side 151. Hvis ikke, bør du anvende de udskrivningsmedier, der er anbefalet til printeren.</p> <p>Er problemet løst?</p>	Opgaven er fuldført.	Gå til handling 3.
<p>3 Kontrollér, at indstillingen Papirtype i printerdriveren svarer til udskrivningsmediet, som du har lagt i.</p> <ul style="list-style-type: none">a Kontrollér indstillingen Papirtype på fanen Generelt i Udskriftsindstillinger i printerdriveren.b Læg det tørre (ikke fugtige) og korrigerede udskrivningsmedie i, og klik derefter på Udskriv testside i Printeregenskaber i printerdriveren. <p>Er problemet løst?</p>	Opgaven er fuldført.	Gå til handling 4.
<p>4 Deaktiver Gem toner i printerdriveren.</p> <ul style="list-style-type: none">a På fanen Andet i Udskriftsindstillinger i printerdriveren skal det sikres, at Fra er valgt i drop down-menuen Gem toner. <p>Er problemet løst?</p>	Opgaven er fuldført.	Kontakt Dell.

Toneren tværer ud, eller udskriften smitter af/plet på bagsiden

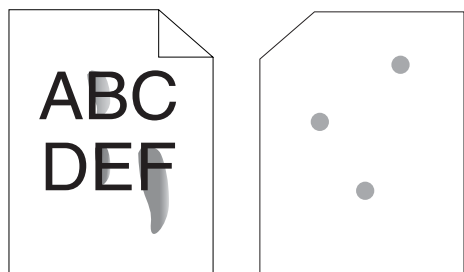

Afhjælpning	Ja	Nej
<p>1 Udskrivningsmedieoverfladen er muligvis uensartet. Prøv at ændre indstillingen Papirtype i printerdriveren. Skift f.eks. fra plano-papir til tykt.</p> <p>a Ændr indstillingen Papirtype på fanen Generelt i Udskriftsindstillinger i printerdriveren.</p> <p>Er problemet løst?</p>	Opgaven er fuldført.	Gå til handling 2.
<p>2 Bekræft, at det er det korrekte udskrivningsmedie, der anvendes. Se "Understøttede papirtyper" på side 151. Hvis ikke, bør du anvende de udskrivningsmedier, der er anbefalet til printereren.</p> <p>Er problemet løst?</p>	Opgaven er fuldført.	Gå til handling 3.
<p>3 Indstil fusertemperaturen.</p> <p>a Start værktøjskassen, klik på Juster fusemodul på fanen Vedligeholdelse af printer.</p> <p>b Indstil fikseringstemperaturen ved forøge værdien for dit udskrivningsmedium.</p> <p>c Klik på Anvend nye indstillinger.</p> <p>d Klik og luk boksen for at forlade Værktøjskassen.</p> <p>Er problemet løst?</p>	Opgaven er fuldført.	Kontakt Dell.

Tilfældige pletter/slørede billeder

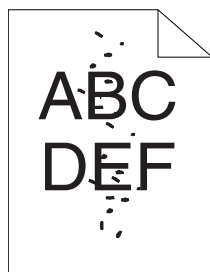

Afhjælpning	Ja	Nej
1 Sørg for, at tonerpatronerne er isat korrekt. Se "Installation af en tonerpatron" på side 192. Er problemet løst?	Opgaven er fuldført.	Gå til handling 2.
2 Installer tonerpatroner fra Dell, hvis du anvender tonerpatroner, som ikke er fra Dell. Er problemet løst?	Opgaven er fuldført.	Gå til handling 3.
3 Rengør fusermodul. a Læg et ark papir på MPF, og udskriv derefter et ubrudt billede på hele papiret. b Læg det udskrevne ark i med siden, der skal udskrives, nedad, og udskriv derefter et blankt ark papir. Er problemet løst?	Opgaven er fuldført.	Kontakt Dell.

Alt output er tomt

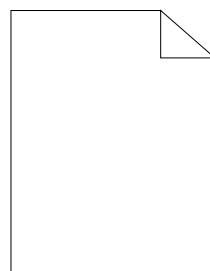

Kontakt Dell, hvor dette problem forekommer.

Der er striber på outputtet

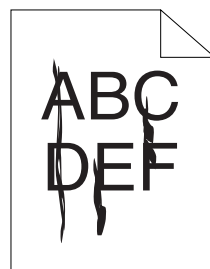

Kontakt Dell, hvor dette problem forekommer.

Pitchede farveprikker

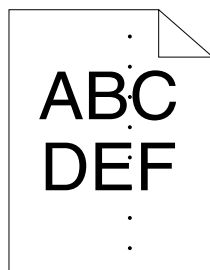

Kontakt Dell, hvor dette problem forekommer.

Lodrette blanke dele

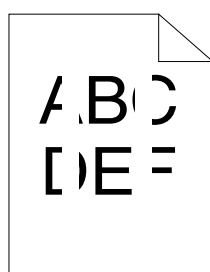

Afhjælpning	Ja	Nej
1 Rengør inde i printeren, og udfør en testudskrivning. a Rengør inde i printeren med rensstangen. Se "Rengøring inde i printeren" på side 194. b Klik på Udskriv testside i Printeregenskaber i printerdriveren. Er problemet løst?	Opgaven er fuldført.	Kontakt Dell.

Marmorering

Afhjælpning	Ja	Nej
1 Juster overførselsretning. a Start værktøjskassen, klik på Indstil BTR på fanen Vedligeholdelse af printer. b Tilpas indstillingen af den type printmedie, der benyttes. Er problemet løst?	Opgaven er fuldført.	Gå til handling 2.
2 Hvis du anvender ikke-anbefalet udskrivningsmedie, skal du benytte det udskrivningsmedie, der er anbefalet for printeren. Er problemet løst?	Opgaven er fuldført.	Kontakt Dell.

Skyggedannelse

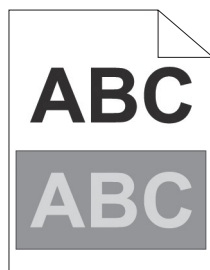

Afhjælpning	Ja	Nej
<p>1 Juster overførselsretning.</p> <p>a Start værktøjskassen, klik på Tabeludskrift på fanen Diagnosticering.</p> <p>b Klik på Skyggekonfigurationstabel.</p> <p>Skyggekonfigurationstabel udskrives.</p> <p>c Start værktøjskassen, klik på Genopfriskningsindstilling for BTR på fanen Vedligeholdelse af printer.</p> <p>d Kontroller afkrydsningsfeltet ved siden af Til, og klik derefter på Anvend nye indstillinger.</p> <p>e Klik på Tabeludskrift på fanen Diagnosticering.</p> <p>f Klik på Skyggekonfigurationstabel.</p> <p>Skyggekonfigurationstabel udskrives.</p> <p>Er problemet løst?</p>	Opgaven er fuldført.	Gå til handling 2.
<p>2 Udskrivningsmedieoverfladen er muligvis uensartet. Prøv at ændre indstillingen Papirtype i printerdriveren. Skift f.eks. fra plano-papir til tykt.</p> <p>a Ændr indstillingen Papirtype på fanen Generelt i Udskriftsindstillinger i printerdriveren.</p> <p>Er problemet løst?</p>	Opgaven er fuldført.	Gå til handling 3.
<p>3 Indstil fusertemperaturen.</p> <p>a Start værktøjskassen, klik på Juster fusemodul på fanen Vedligeholdelse af printer.</p> <p>b Indstil fikseringstemperaturen ved forøge værdien for dit udskrivningsmedium.</p> <p>c Klik på Anvend nye indstillinger.</p> <p>d Klik og luk boksen for at forlade Værktøjskassen.</p> <p>Er problemet løst?</p>	Opgaven er fuldført.	Gå til handling 4.
<p>4 Hvis du anvender ikke-anbefalet udskrivningsmedie, skal du benytte det udskrivningsmedie, der er anbefalet for printereren.</p> <p>Er problemet løst?</p>	Opgaven er fuldført.	Kontakt Dell.

Slør

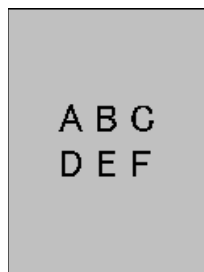

Afhjælpning	Ja	Nej
1 Er hele siden udskrevet lyst?	Kontakt Dell.	Gå til handling 2.
2 Start Omrøringsindstilling for fremkalder . a Start værktøjskassen, klik på Omrøringsindstilling for fremkalder på fanen Diagnosticering . b Klik på Start . Er problemet løst?	Opgaven er fuldført.	Kontakt Dell.

Bead-Carry-Out (BCO)

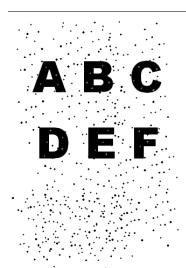

Afhjælpning	Ja	Nej
1 Hvis printeren er installeret på et højt sted (over vandoverfladen), skal du indstille højden på stedet. a Start værktøjskassen, klik på Indstil højde på fanen Vedligeholdelse af printer . b Vælg en højde tæt på højden på det sted, hvor printeren er installeret. Er problemet løst?	Opgaven er fuldført.	Kontakt Dell.

Mærke fra printeren

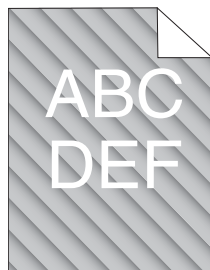

Afhjælpning	Ja	Nej
1 Tonerpatronerne er ved at løbe tør eller skal udskiftes. Kontrollér den resterende mængde toner i hver enkelt tonerpatron. a Kontrollér tonerniveauet på fanen Status i Status Monitor. b Udskift tonerpatronerne om nødvendigt. Er problemet løst?	Opgaven er fuldført.	Gå til handling 2.
2 Start Omrøringsindstilling for fremkalder . a Start værktøjskassen, klik på Omrøringsindstilling for fremkalder på fanen Diagnosticering . b Klik på Start . Er problemet løst?	Opgaven er fuldført.	Kontakt Dell.

Krøllet/skjoldet papir

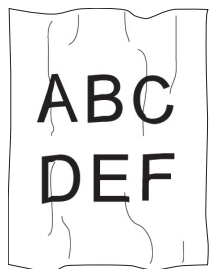

Afhjælpning	Ja	Nej
1 Bekræft, at det er det korrekte udskrivningsmedie, der anvendes. Se "Understøttede papirstørrelser" på side 150 og "Retningslinjer for udskrivningsmedier" på side 145. Hvis ikke, bør du anvende de udskrivningsmedier, der er anbefalet til printeren. Er problemet løst?	Opgaven er fuldført.	Hvis du udskriver på en konvolut, skal du gå til handling 2. Hvis du udskriver på andre udskrivningsmedier end konvolutter, skal du kontakte Dell.

Afhjælpning	Ja	Nej
2 Kontrollér krølningen. Findes krølningen indenfor 30 mm af de fire kanter på konvolutten?	Denne type krølning anses som normal. Din printer er ikke defekt.	Hvis konvolutten er 220 mm eller længere (C5 eller Konvolut#10), skal du gå til handling 3a. Hvis konvolutten er kortere end 220 mm (Monarch eller DL), skal du gå til handling 3b.
3a Er flappen på konvoluttens lange side?	Konvolutten er Konvolut#10. Gå til handling 4b.	Konvolutten er en C5. Gå til handling 4a.
3b Læg konvolutten i MPF som lang kant-fremførsel, så den vender opad og flappen er åben. For flere oplysninger, se "Ved ilægning af Konvolut #10, DL eller Monarch" på side 158. Er problemet løst?	Opgaven er fuldført.	Gå til handling 4b.
4a Læg konvolutten i MPF, så den vender opad og flappen er åben. For flere oplysninger, se "Ved ilægning af C5" på side 159. Er problemet løst?	Opgaven er fuldført.	Kontakt Dell.
4b Brug en anden størrelse konvolut. Er problemet løst?	Opgaven er fuldført.	Kontakt Dell.

Topmarginerne er ikke korrekte

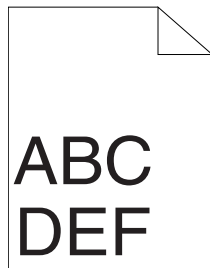

Afhjælpning	Ja	Nej
1 Sørg for, at marginer er indstillet korrekt i det program, der anvendes. Er problemet løst?	Opgaven er fuldført.	Kontakt Dell.

Farveregistreringen er uden for justering

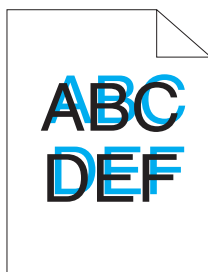

Afhjælpning	Ja	Nej
<p>1 Udfør automatisk farveregistreringsindstilling.</p> <ul style="list-style-type: none">a Start værktøjskassen, klik på Indstilling for farveregistrering på fanen Vedligeholdelse af printer.b Fjern markeringen i Til for Automatisk registreringsindstilling.c Klik på Start ved siden af Auto korrig.. <p>Er problemet løst?</p>	Opgaven er fuldført.	Gå til handling 2.
<p>2 Rens CTD-sensoren.</p> <ul style="list-style-type: none">a Rens CTD-sensoren. Se "Rengøring af CTD-sensoren (Color Toner Density)" på side 197.b Start værktøjskassen, klik på Indstilling for farveregistrering på fanen Vedligeholdelse af printer.c Fjern markeringen i Til for Automatisk registreringsindstilling.d Klik på Start ved siden af Auto korrig.. <p>Er problemet løst?</p>	Opgaven er fuldført.	Gå til handling 3.
<p>3 Udskriv farveregistreringstabellen, og korriger farveregistreringen manuelt.</p> <ul style="list-style-type: none">a Klik på Indstilling for farveregistrering på fanen på fanen Vedligeholdelse af printer.b Fjern markeringen i Til for Automatisk registreringsindstilling.c Klik på Start ved siden af Udskriv farveoversigt. <p>Farveregistreringstabellen udskrives.</p> <ul style="list-style-type: none">d Vælg værdien med den lige linje. Se "Indstilling af Farveregistreringen" på side 198 for detaljer.e Klik på Anvend nye indstillinger.f Klik på knappen Start ved siden af Udskriv farveoversigt for at udskrive farveregistreringstabellen igen.g Tilpas værdierne for hver farve, indtil linjerne ved 0 er de mest lige. <p>Er problemet løst?</p>	Opgaven er fuldført.	Kontakt Dell.

Fremstående/ujævnt papir

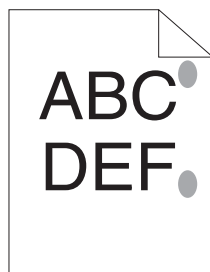

Afhjælpning	Ja	Nej
1 Rengør fusermodul. a Læg et ark papir på MPF, og udskriv derefter et ubrudt billede på hele papiret. b Læg det udskrevne ark i med siden, der skal udskrives, nedad, og udskriv derefter et blankt ark papir. Er problemet løst?	Opgaven er fuldført.	Kontakt Dell.

Støj

 **BEMÆRK:** I dette afsnit kan nogle procedurer, der anvender **Værktøjskassen**, også udføres vha. betjeningspanelet eller **Dell Printer Configuration Web Tool**. For oplysninger om brug af betjeningspanelet og **Dell Printer Configuration Web Tool**, se "Forklaring af printermenuerne" på side 127 og "Dell™ Printer Configuration Web Tool" på side 83.

Afhjælpning	Ja	Nej
<p>1 Find frem til årsagen til problemet ved at fjerne tonerpatronerne.</p> <ul style="list-style-type: none">a Fjern tonerpatronerne. Se "Udskiftning af tonerpatroner" på side 190.b Start værktøjskassen, klik på Kontrol af maskine på fanen Diagnosticering.c Vælg Kontrol af hovedmotorfunktion fra drop down-listeboksen, og klik på Start.d Klik på Afspilning af lyd for at kontrollere motorlyden. <p>Stemmer lyden fra printerens overens med lyden fra Afspilning af lyd-knappen?</p>	Gå til handling 2.	Kontakt Dell.
<p>2</p> <ul style="list-style-type: none">a Klik på Kontrol af maskine på fanen Diagnosticering.b Vælg Kontrol af doseringsmotor (Gul), Kontrol af doseringsmotor (Magenta), Kontrol af doseringsmotor (Cyan) eller Kontrol af doseringsmotor (Sort) fra drop down-listeboksen, og klik på Start.c Klik på Afspilning af lyd for at kontrollere motorlyden.d Gentag trin a og b for at udføre Kontrol af doseringsmotor for resten af tonerpatronerne. <p>BEMÆRK: Du kan udføre Kontrol af doseringsmotor for CMYK i den rækkefølge, du ønsker</p> <p>BEMÆRK: Kontrollér ikke driften af doseringsmotoren gentagne gange.</p> <p>Stemmer lyden fra printerens overens med lyden fra Afspilning af lyd-knappen?</p>	Gå til handling 3.	Kontakt Dell.
<p>3</p> <ul style="list-style-type: none">a Genmonter tonerpatronerne.b Udfør trin 2 igen. <p>Stemmer lyden fra printerens overens med lyden fra Afspilning af lyd-knappen?</p>	Opgaven er fuldført.	Kontakt Dell.

Papirstop

 **BEMÆRK:** I dette afsnit kan nogle procedurer, der anvender **Værktøjskassen**, også udføres vha. betjeningspanelet eller **Dell Printer Configuration Web Tool**. For oplysninger om brug af betjeningspanelet og **Dell Printer Configuration Web Tool**, se "Forklaring af printermenuerne" på side 127 og "Dell™ Printer Configuration Web Tool" på side 83.

Stop ved forkert fremføring

Afhjælpning	Ja	Nej
1 Fjern papiret fra PSI, og sørg derefter for, at papirer lægges korrekt på MPF. Er problemet løst?	Opgaven er fuldført.	Fortsæt til den handling der svarer til den udskrivningstype, der anvendes: <ul style="list-style-type: none">• Tykt – 2a• Tyndt – 2b• Konvolut - 2c Hvis du udfører manuel dupleksudskrivning, skal du gå til handling 2d. Hvis du bruger andet papir end ovenstående, eller hvis du ikke udfører dupleksudskrivning, skal du gå til handling 2e.
2a Brug tykt papir på 216 g/m ² eller mindre. Er problemet løst?	Opgaven er fuldført.	Gå til handling 3a.
2b Brug tyndt papir på 60 g/m ² eller mere. Er problemet løst?	Opgaven er fuldført.	Gå til handling 3a.
2c Sørg for, at konvolutten er lagt rigtigt i MPF som beskrevet i "Ilægning af Konvolutter i multifunktionsilæggeren (MPF)" på side 158. Er problemet løst?	Opgaven er fuldført.	Gå til handling 3b.
2d Sørg for, at udskrivningsmediet ikke er krøllet. Er problemet løst?	Opgaven er fuldført.	Gå til handling 3a.
2e Er udskrivningsmediet fugtigt?	Gå til handling 3c.	Gå til handling 3a.
3a Luft udskrivningsmediet. Er problemet løst?	Opgaven er fuldført.	Gå til handling 3c. Hvis du udfører en manuel dupleksudskrivning, eller hvis du benytter en konvolut, bedes du kontakte Dell.
3b Hvis konvolutten er deform, skal du rette den eller bruge en anden konvolut. Er problemet løst?	Opgaven er fuldført.	Gå til handling 3a.

Afhjælpning	Ja	Nej
3c Vend udskrivningsmediet om. Er problemet løst?	Opgaven er fuldført.	Gå til handling 4.
4 Brug udskrivningsmedie der ikke er fugtigt. Er problemet løst?	Opgaven er fuldført.	Kontakt Dell.

Multi-fremføringsstop

Afhjælpning	Ja	Nej
1 Fjern papiret fra PSI, og sørg derefter for, at papirer lægges korrekt i MPF. Er problemet løst?	Opgaven er fuldført.	Gå til handling 2.
2 Er udskrivningsmediet fugtigt?	Gå til handling 3a.	Gå til handling 3b.
3a Brug udskrivningsmedie der ikke er fugtigt. Er problemet løst?	Opgaven er fuldført.	Gå til handling 3b.
3b Luft udskrivningsmediet. Er problemet løst?	Opgaven er fuldført.	Kontakt Dell.

Trådløse problemer

Problem	Afhjælpning
Kan ikke oprette trådløs forbindelse.	Sørg for at Ethernet-kablet (kun Dell C1760nw Color Printer) og USB-kabler er koblet fra printeren. Sørg for, at Trådsløst LAN er indstillet på Aktiver. Se "Trådløst LAN" på side 129. Prøv at deaktivere firewallen på din computer. Firewallen på din computer kan blokere kommunikationen med printeren.
Kan ikke opsætte trådløs forbindelse med WPS (Wi-Fi Protected Setup [®]).	Sørg for at sikkerhedsindstillingerne for det trådløse LAN-adgangspunkt eller routeren er WPA eller WPA2. (WEP understøttes ikke på WPS.) Sluk printeren, og tænd den derefter igen.
Meddelelsen Overlappingsfejl i trådløs session vises, når den trådløse forbindelse oprettes.	To eller flere trådløse LAN-adgangspunkter eller -routere udfører muligvis WPS-opsætning samtidig. Vent et stykke tid, og prøv derefter igen.
Kan ikke oprette trådløs forbindelse med WPS-PBC (Wi-Fi Protected Setup-Push Button Configuration).	Tryk på WPS-knappen på det trådløse LAN's adgangspunkt eller router inden for 2 minutter fra starten af WPS-driften på printeren. For det trådløse LAN's adgangspunkt eller router se vejledningen, der fulgte med det trådløse LAN-adgangspunkt eller -router.
Kan ikke oprette trådløs forbindelse med WPS-PIN (Wi-Fi Protected Setup-Personal Identification Number).	Kontrollér, om den indtastede PIN på computeren er korrekt.
Kan ikke forbinde til det trådløse netværk efter oprettelse af trådløs forbindelse.	Kontrollér, om den indstillede kodesætning for WPA/WPA2-kryptering eller WEP-nøglen på det trådløse LAN's adgangspunkt eller router er blevet ændret. (På nogle adgangspunkter eller routere kaldes kodesætningen en 'nøgle'.) For det trådløse LAN's adgangspunkt eller router se vejledningen, der fulgte med det trådløse LAN-adgangspunkt eller -router.

Andre problemer

Problem	Afhjælpning
Der er dannet kondens inde i printeren.	Dette opstår inden for nogle timer, efter at du opvarmer rummet om vinteren. Dette opstår også, når printeren anvendes på et sted, hvor den relative luftfugtighed når op på 85 % eller mere. Juster fugtigheden, eller flyt printeren til et passende sted.

Kontakt til service

Hvis du ringer efter printerservice, bør du være forberedt på at skulle beskrive det problem, du har, eller fejlmeddelelsen på displayet.

Du skal kende din printertypes model og serienummer. Se den mærkat, der sidder på indersiden af sidedøren på printeren.

Appendiks

Appendiks.....	231
Indeks.....	233

Appendiks

Dell Politik for Teknisk Support

Teknisk support med tekniker-assistance kræver samarbejde med og deltagelse af kunden under fejlfindingsprocessen og ved genoprettelse af operativsystemet, softwareprogrammet og hardwaredriverne til den oprindelige standardkonfiguration som ved leveringen fra Dell, såvel som verifikation af printerens funktionsdygtighed og al Dell-installeret hardware. I tilgift til denne tekniske support med tekniker-assistance, er teknisk support til rådighed online på Dell support. Yderligere teknisk support kan muligvis købes.

Dell giver en begrænset teknisk support for printeren og al Dell-installerede software og perifert udstyr. Support for tredjeparts software og perifert udstyr leveres af den oprindelige fabrikant, inklusive dem, der er købt og/eller installeret gennem Software & Peripherals (DellWare), ReadyWare og Custom Factory Integration (CFI/DellPlus).

Online tjenester

Du kan lære mere om Dells produkter og tjenester på følgende websider:

www.dell.com

www.dell.com/ap (kun lande i Asien/Stillehavslande)

www.dell.com/jp (kun Japan)

www.euro.dell.com (kun Europa)

www.dell.com/la (latinamerikanske og caribiske lande)

www.dell.ca (kun Canada)

Du kan få tilgang til Dell support gennem følgende websider og e-mail-adresser:

- Dell supportwebsider
support.dell.com
support.euro.dell.com (kun Europa)
- Dell support e-mail-adresser
mobile_support@us.dell.com
support@us.dell.com
la-techsupport@dell.com (kun i latinamerikanske og caribiske lande)
apsupport@dell.com (kun lande i Asien/Stillehavslande)
- E-mailadresser for Dell marketing og salg
apmarketing@dell.com (kun lande i Asien/Stillehavslande)
sales_canada@dell.com (kun Canada)
- Anonym filoverførselsprotokol (FTP)
ftp.dell.com

Log ind som bruger: anonymt, og brug din e-mail-adresse som dit kodeord.

Politik mht. Garanti og Returnering

Dell Computer Corporation ("Dell") fremstiller sine hardware-produkter af dele og komponenter, som er nye, eller som svarer til nye i overensstemmelse med industristandard-normer. For information om Dells garanti for din printer, se support.dell.com.

Genanvendelsesinformation

Det anbefales, at kunder skaffer sig af med brugt computerhardware, monitors, printere og andet perifert udstyr på en miljøvenlig måde. Potentielle metoder inkluderer genbrug af dele eller hele produkter samt genanvendelse af produkter, komponenter og/eller materialer.

For specifik information om Dells verdensomspændende genanvendelsesprogrammer, se www.dell.com/recyclingworldwide.

Kontakt Dell

Du kan få adgang til Dell Support på support.dell.com. Vælg din region på siden WELCOME TO DELL SUPPORT og udfyld de nødvendige oplysninger for at få adgang til hjælpeværktøjer og information.

Du kan kontakte Dell elektronisk ved hjælp af de følgende adresser:

- World Wide Web

www.dell.com

www.dell.com/ap (kun lande i Asien/Stillehavslande)

www.dell.com/jp (kun i Japan)

www.euro.dell.com (kun Europa)

www.dell.com/la (latinamerikanske og caribiske lande)

www.dell.ca (kun Canada)

- Anonym filoverførselsprotokol (FTP)

ftp.dell.com

Log ind som bruger: anonymt, og brug din e-mail-adresse som dit kodeord.

- Elektronisk supportservice

mobile_support@us.dell.com

support@us.dell.com

la-techsupport@dell.com (kun i latinamerikanske og caribiske lande)

apsupport@dell.com (kun lande i Asien/Stillehavslande)

support.jp.dell.com (kun i Japan)

support.euro.dell.com (kun i Europa)

- Electronic Quote Service

apmarketing@dell.com (kun lande i Asien/Stillehavslande)

sales_canada@dell.com (kun i Canada)

Indeks

Talværdier

100Base-TX fuld dupleks, 104

100Base-TX halv dupleks, 104

10Base-T fuld dupleks, 104

10Base-T halv dupleks, 104

A

A4, 150

A5, 150

Adgangsdæksel til toner, 21

Ad-Hoc, 109

Administ. Menu, 128

Administratorkodeord, 111

Advarsel om Lav Toner, 94-95

Afhjælpning af papirstop, 203

Afhjælpning af papirstop fra bagsiden af
printerens, 206

Afhjælpning af papirstop fra forsiden af
printerens, 205

Afhjælpning af papirstop fra outputbakke, 208

Afsendelse af et udskrivningsjob, 171

Aftryknummer, 93

Aktuelle Ethernet-indstillinger, 104

Almindelig, 94

Almindeligt, 94, 97, 118-119, 136-137

Almindeligt, tykt, 94, 97, 118-119, 136-137

Anbefalet papir, 146

Annullering af et job, 172

Annulleringsknap, 79

Antal ark, 93

Anvendelse, 184

Appendiks, 231

Auto log udskr., 94-95, 135

Automatisk SSID-indstilling, 32

Autoreg. indst., 137

Autoregistreringsindstilling, 94, 98

B

B5, 150

Bagdæksel, 22, 204

Basale printerproblemer, 213

Basishukommelse, 183

Besparelse af tilbehør, 189

Bestemmelse af værdier, 199

Bestil tilbehør på, 86, 88

Bestilling af tilbehør, 24

Bestrøget, 94, 97, 118-119, 136-137

Betjeningspanel, 21, 79
knap, 79

Blandet PSK, 109

Bonjour (mDNS), 102, 104, 107, 132

Brev, 150

BTR-genopfriskningsindstilling, 122

BTR-opfriskning, 94, 98, 139

C

C5, 150

CCP, 146

D

Deaktivering af Panellåsen, 142

Def. Papirstørrelse, 134

Delenes navn, 21

Dell Politik for Teknisk Support, 231

Dell Printer Configuration Web Tool, 83

Dell Supplies Management System, 175

Dell-servicetagnummer, 92

Delt udskrivning, 66
Detaljer, 92
Direkte tilslutning, 29
Disk med Software and Documentation, 17, 40
Display-problemer, 213
DL, 150
DL LKF, 150
DNS, 101, 105
Driver, 17
Dæksel, 91

E

Ejer, 92-93
Ekspreskode, 136
Ekspreservicekode, 92
E-mail-alarm, 86, 88, 104, 106, 132
E-mail-alarm-indstillinger, 103, 107
E-mail-server-indstillinger, 102, 106
Emuleringer, 184
Energisparertid - Dvale, 93, 95
Energisparertid - Dyb dvale, 93, 95
Energisparertid, 82, 133
Energisparertid - Auto-sluk-tid, 93, 95
Enhedsindstillinger, 95, 127
Ethernet, 100, 104, 185
Ethernet-forbindelse, 35
Ethernet-indstillinger, 104
Ethernet-port, 22, 29
Etikette, 94, 97, 118-119, 136-137, 149
EWS, 132
EWS-indstillinger, 103
Executive, 150

F

Farvereg. indst., 138
Farveregistreringsindstilling, 119

Farveregistreringsoversigt, 98
Farveregistreringstabel, 198
Farvetestsider, 95, 127
Fejlfinding, 213
Fejlhistorie, 95, 127
Fejl-time-out, 93, 95, 134
Firmware-version, 92, 135
Fjernelse af tonerpatron, 190
Flere op, 189
Flydende krystaldisplay, 79
Folio, 150
Forebyggelse af papirstop, 171, 203
Frekvens, 183
Frontdæksel, 21, 204
Fugtighedsgrad, 184
Fugtighedsområde ved opbevaring, 184
Fuldførte jobs, 85, 93
Fusermodul, 204
Første indstillinger, 39

G

Garanti for udskrivningskvalitet, 184
Garantier, 232
Garantioplysninger, 17
Genanvendelsesinformation, 232
Genbrugt, 94, 97, 118-119, 136-137
Genopfriskningsindstilling, 125
Genstart printer, 110
Godkendelse af fejltrap, 108
Grundlæggende information, 103
Gruppenavn, 107

H

HTTP, 101, 106
Hukommelse, 183
Hukommelseskapacitet, 92

Hurtigstart hjælpeprogram, 176

Højde, 184

Højre ramme, 89

Håndtag, 22, 204

I

ID, 92-93

Identifikation af udskrivningsmedier og specifikationer, 150

Ikke-Dell toner, 94, 99, 122, 140

Ilægning af brevpapir, 148, 160, 165

Ilægning af konvolutter, 158, 163

Ilægning af papir, 45

Ilægning af udskrivningsmedier, 153

Ilægning af udskrivningsmedier i multifunktionsilægger (MPF), 45, 153

Ilægning af udskrivningsmedier i prioritetsarkilægger (PSI), 50, 161

Inaktiver udskrivning med store papirformater, 93, 95

Indstil BTR, 94, 97, 118, 136

Indstil fikseringsenhed, 119, 137

Indstil højde, 94, 99, 121, 140

Indstil kodeord, 86, 88, 111

Indstilling af Farveregistreringen, 198

Indstilling af IP-adressen, 41

Indstillinger for printserver, 86, 88, 100, 103

Indstillingsside for e-mail-alarm, 102

Indstillingsside for printserver, 100

Indtastning af værdier, 200

Infrastruktur, 109

Ingen karbon påkrævet, 146

Initialiser NIC NVM, og genstart printeren, 110

Installation af en tonerpatron, 192

Installation af printerdrivere, 53, 73

Interfaces, 184

IP-adresse, 41, 85, 87, 108

IP-filter, 102, 132

IP-filter (IPv4), 111

IPv4, 101-102, 105, 108

IPv6, 101, 105, 108

J

Job time-out, 93, 95, 134

Jobhistorie, 95, 127

Jobliste, 85, 92

Jobnavn, 92-93

Jobstatus, 92

Juster fusermodul, 94, 97

Justeringer af farveregistrering, 98

K

Kabel, 185

Kensington-lås, 24

Klar/fejl-indikator, 79

Klargøringsdiagram, 18

Knappen Anvend nye indstillinger, 89

Knappen Gendan indstillinger, 89

Knappen Indstil, 79

Knappen Opfrisk, 89

Knappen Wi-Fi | WPS, 31, 79
Baggrundsls, 80

Kompatibilitet i forhold til operativsystemer, 183

Kontakt Dell-support på, 86, 88

Kontakt til service, 228

Kontaktperson, 87

Kontrol af IP-indstillingerne, 43

Konvolut, 94, 97, 118-119, 136-137, 148

Konvolut #10, 150

Kopiering af printerindstillinger, 86, 88, 112

Kort referencevejledning, 17

Kryptering, 109-110

L

Lager, 184
Lav toner-medd., 135
LCD, 79
LCD-panel, 79
Legal, 150
Linkkanal, 109
Linkkvalitet, 109
Login-fejl, 96, 141
Loginfejl - Forsøg, 94
Lokalitet, 87, 92
LPD, 101, 104-105, 132
Længdestyr, 21

M

MAC-adresse, 104, 109
Manuel dupleksudskrivning, 166
Manuel SSID-indstilling, 34
Maskinkontrol, 124
Menu-indstillinger, 93, 114
Menu-knap, 79
Menuposter, 90
MIB-kompatibilitet, 184
mm/tommer, 93, 95, 134
Monarch, 150
Monarch LKF, 150
MPF-forlænger, 21
Multifunktionsilægger (MPF), 21, 204
Mærkespænding, 183
Mål, 183
Mål på udskrivningsmedier, 153

N

NCR, 146
Netværk, 128
 Ethernet, 128

Nulstil LAN, 132
Nulstil trådløs, 131
Protokol, 132
TCP/IP, 131

Netværk firmware-version, 92
Netværksindstilling, 123
Netværkstype, 109
Nulstil printserver, 110
Nulstil standarder, 99
Nulstil. stand., 122, 139

O

OCR, 146
Om printeren, 21
Omgivelser, 184
Omgivelsessensorinformation, 125
Omslag, 94, 97, 118-119, 136-137
Online tjenester, 231
Onlinehjælp, 86, 88
Opbevaring af forbrugsdele, 190
Opbevaring af udskrivningsmedier, 150, 171, 189
Opfrisk toner, 139
Opsætning af din Printer, 39
Opsætning af direkte forbindelse, 53
Opsætning af netværksforbindelse, 56
Outputbakke, 21, 91, 204
Outputbakkeforlængelse, 21, 168
Outputresultat, 93
Overføringsrem, 22
Overføringsrulle, 22
Oversigt, 139

P

Panellås, 140
Panellås-funktion, 142
Panellåsindst., 94, 140
Panelsprog, 82, 94-95, 142

Papir, 145
 Egenskaber, 145
 Fiberindhold, 146
 Fiberretning, 146
 Fugtighedsindhold, 145
 Glathed, 145
 Krumning, 145
 Vægt, 145
Papir anvendt, 112
Papirbakker, 91
Papirbredestyr, 21
Papirchute, 22
Papirdensitet, 94, 96, 118, 136
Papirstop, 226
Papirstørrelse, 150
Papirtilførselsvalse, 22
Papirtype, 151
PDL, 184
Peer-to-Peer, 70
Peg og udskriv, 68
Port9100, 101, 104-105, 132
Port-indstillinger, 104
Portstatus, 102, 104
Premier, 94
Printerbitmap, 87
Printerhændelser, 92
Printerindstillinger, 85, 88, 93, 95, 127
Printerinformation, 86, 88, 92, 114
Printerjobs, 85, 88, 92
Printermeddelelse, 179
Printernavn, 102
Printerrevisionsniveauer, 92
Printer-serienummer, 92
Printersoftware, 175
Printerspecifikation, 183
Printerstatus, 85, 88, 91
Printertype, 91
Printserverrapporter, 100
Problemer med udskriftskvaliteten, 215

Processorhastighed, 92
Produktegenskaber, 19
Præ-installationsstatus for printerdrivere, 53
PSI (Priority Sheet Inserter), 21

R

Rapport om kopiering af
 printerindstillinger, 112
Rapport om printerindstillinger, 93
Rapporter, 95, 116
Rapport-side, 172
Rengør Fremkalder, 98, 139
Rengøring af CTD-sensoren (Color Toner
 Density), 197
Rengøring inde i printeren, 194
Rensestang for printhoved, 21
Retningslinjer for udskrivningsmedier, 145
Returneringspolitik, 232

S

S/W-indlæsning, 141
Selvkopierende papir, 146
Servicekode, 18
Servicetag, 18, 135
Side med enhedsindstillinger, 81
Sikkerhed, 111
Sikkerhedsindstillinger, 109
Sikkerhedsinformation, 17
Sikkerhedsåbning, 22
Sikre indstillinger, 94, 96, 140
SNMP, 102, 104, 107
SNMP UDP, 132
Softwaredownload, 94
SSID, 109
Standardpapirstørrelse, 93, 95
Status for tilbehøret, 189
Status Monitor Konsol, 175

Status Monitor Widget, 176
Sted for papirstop, 204
Strøm, 183
Strømforsyning, 183
Strømstart-guide, 135
Strømtilslutning, 22
Support
 Sådan kontakter du Dell, 232
Systemindstillinger, 93, 95, 103, 116, 133
Sådan skal du tænde for printeren, 37
Søgning efter oplysninger, 17

T

Tabeludskrift, 124
Tag-nummer for aktiv, 92
TCP/IP, 105
TCP/IP-indstillinger, 101, 105, 116, 123
Temperatur, 184
Tidspunkt for leveret job, 92-93
Tilslutning af printer til computer eller netværk, 29
Tilslutning af printeren, 29
Tilslutningsspecifikationer, 29, 185
Tilslutningstype, 29, 185
Tilstanden omrør fremkalder, 125
Tilstandspanel, 87
Topramme, 87
Trap-meddelelse 1-4, 108
Trådløs forbindelse, 30
Trådløs indstilling, 129
Trådløs Status, 129
Trådløse indstillinger, 100, 109
Trådløse problemer, 227
Trådløst LAN, 109, 129
Tæller for udskrevne sider, 112
Tænd-sluk-knap, 21

U

Uacceptabelt papir, 146
Udløserhåndtag på bagdæksel, 22
Udskrivning, 171
Udskrivning på brevpapir, 147
Udskrivningshastighed, 91
Udskrivningsmedier, 189
Udskrivningsproblemer, 213
Udskrivningsstatusvindue, 175
Udskrivningsvolumen, 86, 88, 112
UNITED STATES GOVERNMENT
 BEGRÆNSEDE RETTIGHEDER, 13
USB, 185
USB-indstillinger, 94, 96, 133
USB-port, 22, 29, 94, 96, 133

V

Valg af forhullet papir, 148
Valg af fortrykt medie og brevpapir, 147
Valg af papir, 146
Vedligeholdelse, 135
Vedligeholdelse af din printer, 189
Vedligeholdelse af printer, 96
Vedligeholdelsesoversigt, 99
Venstre ramme, 88
Vigtig information, 17
Vælg genbestilling URL, 94
Værktøjskasse, 113
Vært I/F, 92-93
Værtsbaseret printerdriver, 53, 56
Værtsnavn, 92-93, 102

W

Web Link-tilpasning, 94, 100
WEP, 109-110
WPA-PSK, 110

WPA-PSK AES/WPA2-PSK AES, 109

WPA-PSK TKIP, 109

WPS-opsætning, 131

WPS-PBC, 31

WPS-PIN, 32

WSD, 64, 101, 104, 106, 132

Æ

Ændr kodeord, 141

